

COWELL

LED照明総合カタログ

PERFECT LIGHT

2021.07

直管蛍光灯形 (FLR110・HF86)

既存ランプに対応する豊富なライ

オフィスビル

スーパー

学校など



結線図（電源内蔵 片側給電タイプ）

(例) 直管蛍光灯代替昇圧スターター式

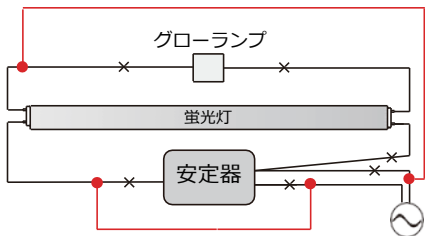

口金はダミーとなっており、内部で結線はされておりません。

入電側 AC100V-240V 50Hz/60Hz



●印新規接続してください。×印カットしてください。

結線図（電源内蔵 両側給電タイプ）

(例) 直管蛍光灯代替昇圧スターター式

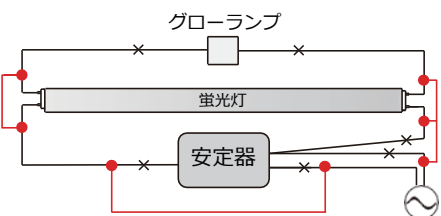

AC100V-240V 50Hz/60Hz

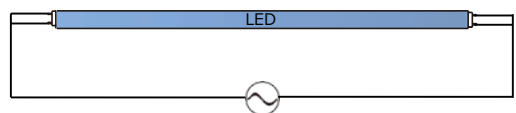

●印新規接続してください。×印カットしてください。

：新製品 ※ 他の色温度もご相談ください

直管蛍光灯形 (FLR/FL) LEDランプ			
対象ランプ	FLR110W		
直結工事	必須 片側給電	必須 片側給電	必須 両側給電
電源装置	内蔵	内蔵	内蔵
商品コード	5610	5635	5587
品番	FL29N-SB	FL29L1-SB	CWFL29W50K 180R17W-110形
外形寸法(mm)	φ26mm×2367mm	φ26mm×2367mm	φ26mm×2367mm
口金ソケット長	33mm	33mm	34mm
口金	R17d(口金回転式)	R17d(口金回転式)	R17d(口金回転式)
消費電力	29W	29W	29W
全光束	4900lm	4400lm	4900lm
消費効率(lm/W)	168lm/W	151lm/W	155lm/W
照射角(°)	180°	180°	180°
設計寿命(h)	50,000h	50,000h	40,000h
平均演色評価数(Ra)	Ra80	Ra80	Ra80
色温度(K)	5000K	3000K	5000K
入力電圧(V)	AC100~240V	AC100~240V	AC100~240V
力率	0.9	0.9	0.9
質量(g)	650g	650g	650g
保護等級	IP20	IP20	IP20
動作温度(°C)	-20~40°C	-20~40°C	-20~40°C
密閉器具	対応	対応	不可
調光機能	不可	不可	不可
製品保証	5年間	5年間	5年間
希望小売価格(税抜)	オープン	オープン	オープン

口金 : G13 (口金回転式)

口金が回転するので照射方向を自由に調整できます。左右90度ずつ回転します。
※商品コード5600のみ左右60度ずつ回転。
※防滴直管 蛍光灯形を除く



落下防止クリップ付属

- ▲ ネジは同梱されておりませんので、お客様でご用意ください。
- ▲ 下穴をあけて、M3×6or8ナベ又はトラスで固定してください。

直管蛍光灯形
HF 両面発光

コンパクト蛍光灯
FPL/FHP

コンパクト蛍光灯
FDL/FHT

コンパクト蛍光灯
FML 丸形蛍光灯

水銀灯
投光器

ライトバルブ
バラストレス・ビーム球

シリカ電球
ハロゲン電球

シヤンデリア電球
フィラメント電球

ミニクリプトン電球
レフ電球

補足

直管蛍光灯形 (FLR/FL)

既存ランプに対応する豊富なライ

オフィスビル

スーパー

学校など



結線図 (電源内蔵 片側給電タイプ)

(例) 直管蛍光灯代替昇圧スターター式

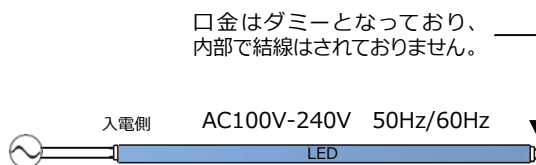
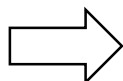
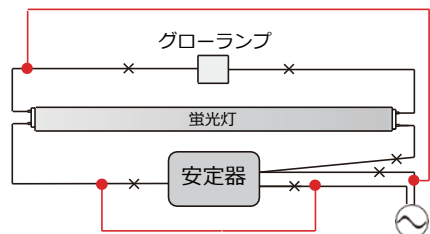

口金はダミーとなっており、
内部で結線はされておりません。



●印新規接続してください。×印カットしてください。

結線図 (電源内蔵 両側給電タイプ)

(例) 直管蛍光灯代替昇圧スターター式

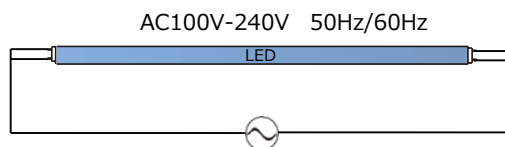
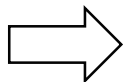
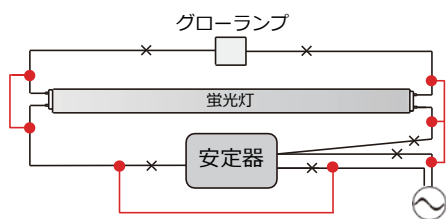

●印新規接続してください。×印カットしてください。

■ : 新製品

※ 他の色温度もご相談ください

直管蛍光灯形 (FLR/FL) LEDランプ												
対象ランプ	FL10W		FL15W		FL20W/FLR20W				FL30W			
直結工事	必須 片側給電		必須 片側給電		必須 片側給電				必須 両側給電			
電源装置	内蔵		内蔵		内蔵				内蔵			
商品コード	5621	5622	5623	5624	5630	5631	5591	5503 *注1	5579	5625	5626	
品番	FL4L1-SF	FL4N-SF	FL5L1-SF	FL5N-SF	FL6L1-SB	FL6N-SB	CWFL6W65K 180G13S-20形	CWM6D1	CWFL6W50K 180G13W-20形	FL7L1-SF	FL7N-SF	
外形寸法(mm)	φ25.4mm × 330mm		φ25.4mm × 436mm		φ26mm × 580mm				φ26mm × 580mm		φ25.4mm × 630mm	
口金ソケット長	20.2mm		20.2mm		63.5mm	63.5mm	45mm	34mm	34mm	20.2mm	20.2mm	
口金	G13(口金回転式)		G13(口金回転式)		G13(口金回転式)				G13(口金回転式)		G13(口金回転式)	
消費電力	4W		5W		6W				6W		7W	
全光束	500lm	600lm	650lm	700lm	930lm	1000lm	1000lm	910lm	1000lm	1000lm	1200lm	
消費効率(lm/W)	125lm/W	150lm/W	130lm/W	140lm/W	155lm/W	167lm/W	167lm/W	152lm/W	167lm/W	143lm/W	171lm/W	
照射角(°)	120°		120°		200°				180°		120°	
設計寿命(h)	50,000h		50,000h		50,000h				40,000h	50,000h	50,000h	
平均演色評価数(Ra)	Ra80		Ra80		Ra80				Ra80		Ra80	
色温度(K)	3000K	5000K	3000K	5000K	3000K	5000K	6500K	2700K	5000K	3000K	5000K	
入力電圧(V)	AC100~240V		AC100~240V		AC100~240V				AC100~240V		AC100~240V	
力率	0.87		0.91		0.9				0.9		0.94	
質量(g)	150g		200g		150g	180g		200g	150g	320g		
保護等級	IP20		IP20		IP20				IP20		IP20	
動作温度(°C)	-30~40°C		-30~40°C		-20~40°C				-20~40°C		-30~40°C	
密閉器具	対応		対応		対応				不可	対応	対応	
調光機能	不可		不可		不可				不可		不可	
製品保証	5年間		5年間		5年間				3年間	5年間	5年間	
希望小売価格(税抜)	オープン		オープン		オープン				オープン		オープン	

*注1 電球色(2700K)は在庫がなくなり次第3000Kに変更となります。

直管蛍光灯形 (FLR/FL) LEDランプ							防滴型 直管蛍光灯形(FLR/FL)LEDランプ					
対象ランプ	FL32W		FL40W/FLR40W				FL20W/FLR20W		FL40W/FLR40W			
直結工事	必須 片側給電		必須 片側給電				必須 両側給電		必須 片側給電		必須 片側給電	
電源装置	内蔵		内蔵				内蔵		内蔵		内蔵	
商品コード	5627	5628	5632	5633	5634	5636	5590	5584	5585			
品番	FL9L1-SF	FL9N-SF	FL12L1-SB	FL12N-SB	FL12D-SB	CWFL12W30K180G 13WV2-40形-両側	CWFL12W50K 180G13WV2-40形	CWFLW8W50K180G13S	CWFLW16W50K180G13S			
外形寸法(mm)	φ25.4mm × 830mm		φ26mm × 1198mm				φ26mm × 1198mm		φ28mm × 580mm		φ28mm × 1198mm	
口金ソケット長	20.2mm		63.5mm				34mm		9mm		9mm	
口金	G13(口金回転式)		G13(口金回転式)				G13(口金回転式)		G13(口金は回転しません)		G13(口金は回転しません)	
消費電力	9W		12W				12W		8W		16W	
全光束	1300lm	1450lm	1850lm	2050lm	2050lm	1850lm	2050lm	1200lm	2400lm			
消費効率(lm/W)	144lm/W	161lm/W	154lm/W	171lm/W	171lm/W	154lm/W	171lm/W	150lm/W	150lm/W			
照射角(°)	120°		200°				180°		180°		180°	
設計寿命(h)	50,000h		50,000h				50,000h		50,000h		50,000h	
平均演色評価数(Ra)	Ra80		Ra80				Ra80		Ra80		Ra80	
色温度(K)	3000K	5000K	3000K	5000K	6500K	3000K	5000K	5000K		5000K		
入力電圧(V)	AC100~240V		AC100~240V				AC100~240V		AC100~240V		AC100~240V	
力率	0.94		0.96				0.96		0.9		0.9	
質量(g)	420g		225g				260g		175g		330g	
保護等級	IP20		IP20				IP20		IP65		IP65	
動作温度(°C)	-30~40°C		-20~40°C				-20~40°C		-20~45°C		-20~45°C	
密閉器具	対応		対応				不可	対応	対応		対応	
調光機能	不可		不可				不可		不可		不可	
製品保証	5年間		5年間				5年間		5年間		5年間	
希望小売価格(税抜)	オープン		オープン				オープン		オープン		オープン	

■ 口金 : G13 (口金回転式)

口金が回転するので照射方向を自由に調整できます。左右90度ずつ回転します。

※防滴直管 蛍光灯形を除く



■ ソケットサイズについて

以下の製品のソケットサイズが変更になりました

- ・ FL6L1-SB
- ・ FL6N-SB
- ・ FL12L1-SB
- ・ FL12N-SB
- ・ FL12D-SB

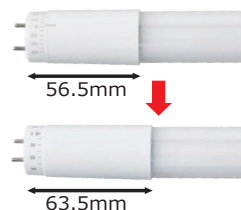

直管蛍光灯形 (HF・両面発光)

高輝度タイプや袖看板用両面発光

オフィスビル

スーパー

学校など



結線図（電源内蔵 片側給電タイプ）

(例) 直管蛍光灯代替昇圧スターター式

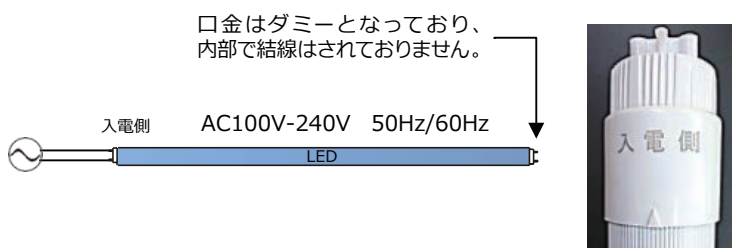
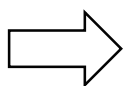
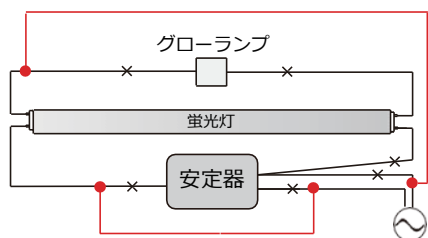

●印新規接続してください。×印カットしてください。

結線図（電源内蔵 両側給電タイプ）

(例) 直管蛍光灯代替昇圧スターター式

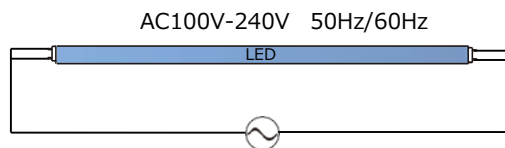
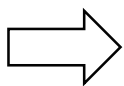
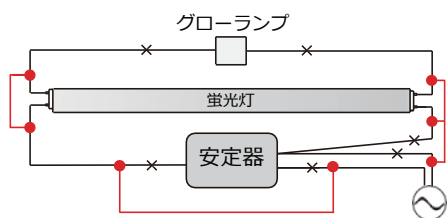

●印新規接続してください。×印カットしてください。

片面発光製品 : 新製品

※ 他の色温度もご相談ください

直管蛍光灯形 (FHFインバーター代替) LEDランプ												
対象ランプ	HF16W				HF32W				HF50W/FL65W		HF54W(スリム管)	
直結工事	必須 片側給電		必須 片側給電				必須 両側給電		必須 片側給電		必須 両側給電	
電源装置	内蔵				内蔵				内蔵		内蔵	
商品コード	5640	5567	5638	5606	5607	5639	5609	5560 *注1	5561	5453 *注2	5448	
品番	CWFHF10W30K 120G13S-HF16形	CWFHF10W50K 120G13S-HF16形	HF18L1-SA	CWFHF18W50K 180G13SV2-HF32形	CWFHF18W65K 180G13SV2-HF32形	HF18L1-WA	CWFHF18W50K 180G13WV2-HF32形	CWFHF25W30K 120G13S-HF50形	CWFHF25W50K 120G13S-HF50形	CWT-5.7-120 /26W-2700K	CWT-5.7-120 /26W-5000K	
外形寸法(mm)	φ26mm×588.5mm		φ26mm×1198mm				φ26mm×1198mm		φ25.4mm×1498.5mm		φ22mm×1148mm	
口金ソケット長	20.3mm		20.5mm				20.5mm		20.3mm		15mm	
口金	G13(口金回転式)		G13(口金回転式)				G13(口金回転式)		G13(口金回転式)		G5(口金回転式)	
消費電力	10W		18W				18W		25W		26W	
全光束	1450lm	1600lm	2700lm	3000lm	3000lm	2700lm	3000lm	3800lm	3900lm	2850lm	3000lm	
消費効率(lm/W)	145lm/W	160lm/W	150lm/W	167lm/W	167lm/W	150lm/W	167lm/W	152lm/W	156lm/W	110lm/W	115lm/W	
照射角(°)	120°		180°				180°		120°		120°	
設計寿命(h)	50,000h		50,000h				50,000h		50,000h		40,000h	
平均演色評価数(Ra)	Ra80		Ra80				Ra80		Ra80		Ra80	
色温度(K)	3000K	5000K	3000K	5000K	6500K	3000K	5000K	3000K	5000K	2700K	5000K	
入力電圧(V)	AC100~240V		AC100~240V				AC100~240V		AC100~240V		AC100~240V	
力率	0.9		0.9				0.9		0.98		0.9	
質量(g)	210g		310g				310g		650g		390g	
保護等級	IP20		IP20				IP20		IP20		IP20	
動作温度(°C)	-30~45°C		-20~45°C				-20~45°C		-20~45°C		-30~45°C	
密閉器具	対応		対応				対応		対応		対応	
調光機能	不可		不可				不可		不可		不可	
製品保証	5年間		5年間				5年間		5年間		3年間	
希望小売価格(税抜)	オープン		オープン				オープン		オープン		オープン	

*注1 受注生産品(200本から)

*注2 電球色(2700K)は在庫がなくなり次第3000Kに変更となります。

片面発光製品

直管蛍光灯形(FHFインバーター代替)LEDランプ	
対象ランプ	HF63W
直結工事	必須 片側給電
電源装置	内蔵
商品コード	5586
品番	CWFHF29W50K 180G13S-HF63形
外形寸法(mm)	φ28mm×1178mm
口金ソケット長	14mm
口金	G13(口金回転式)
消費電力	29W
全光束	3770lm
消費効率(lm/W)	130lm/W
照射角(°)	180°
設計寿命(h)	50,000h
平均演色評価数(Ra)	Ra80
色温度(K)	5000K
入力電圧(V)	AC100~240V
力率	0.9
質量(g)	340g
保護等級	IP20
動作温度(°C)	-20~45°C
密閉器具	対応
調光機能	不可
製品保証	5年間
希望小売価格(税抜)	オープン

両面発光製品

直管蛍光灯形(両面発光)LEDランプ									
対象ランプ	FL20W/FLR20W		FL30W		FL32W		FL40W/FLR40W		
直結工事	必須 両側給電		必須 両側給電		必須 両側給電		必須 両側給電		
電源装置	内蔵		内蔵		内蔵		内蔵		
商品コード	5613	5614	5615	5616	5617	5618	5619	5620	
品番	FL11L-WPRG	FL11N-WPRG	FL13L-WPRG	FL13N-WPRG	FL17L-WPRG	FL17N-WPRG	FL20L-WPRG	FL20N-WPRG	
外形寸法(mm)	φ26mm×580mm		φ26mm×630mm		φ26mm×830mm		φ26mm×1198mm		
口金ソケット長	19.7mm		19.7mm		19.7mm		19.7mm		
口金	G13(口金回転式)		G13(口金回転式)		G13(口金回転式)		G13(口金回転式)		
消費電力	11W		13W		17W		20W		
全光束	1595lm	1705lm	1885lm	2015lm	2390lm	2550lm	2900lm	3100lm	
消費効率(lm/W)	145lm/W	155lm/W	145lm/W	155lm/W	145lm/W	155lm/W	145lm/W	155lm/W	
照射角(°)	240°		120°+120°		120°+120°		120°+120°		
設計寿命(h)	50,000h		50,000h		50,000h		50,000h		
平均演色評価数(Ra)	Ra80		Ra80		Ra80		Ra80		
色温度(K)	2700K	5500K	2700K	5500K	2700K	5500K	2700K	5500K	
入力電圧(V)	AC100~240V		AC100~240V		AC100~240V		AC100~240V		
力率	0.9		0.9		0.9		0.9		
質量(g)	192g		201g		252g		350g		
保護等級	IP65		IP65		IP65		IP65		
動作温度(°C)	-20~50°C		-20~50°C		-20~50°C		-20~50°C		
密閉器具	不可		不可		不可		不可		
調光機能	不可		不可		不可		不可		
製品保証	5年間		5年間		5年間		5年間		
希望小売価格(税抜)	オープン		オープン		オープン		オープン		

口金 : G13 (口金回転式)

口金が回転するので照射方向を自由に調整できます。左右90度ずつ回転します。

※防滴直管 蛍光灯形を除く



両面発光タイプ 発光イメージ図

照射角120°+120°にて照射角240°となります

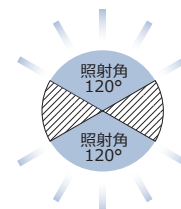

コンパクト蛍光灯 (FPL/FHP)

特殊なサイズまでも豊富にラインナップ！

オフィスビル

スーパー

ホテル

マンションなど



- 充実の品揃え (FPL9W~55W、FHP23W~45W、FPR96W、FHP105W)
- 電源直結工事で、既存器具をそのまま利用できます
- 光色は、昼白色5000Kと電球色3000Kの2種類をご用意

結線図 コンパクト蛍光灯 FPL代替 (電源直結タイプ)

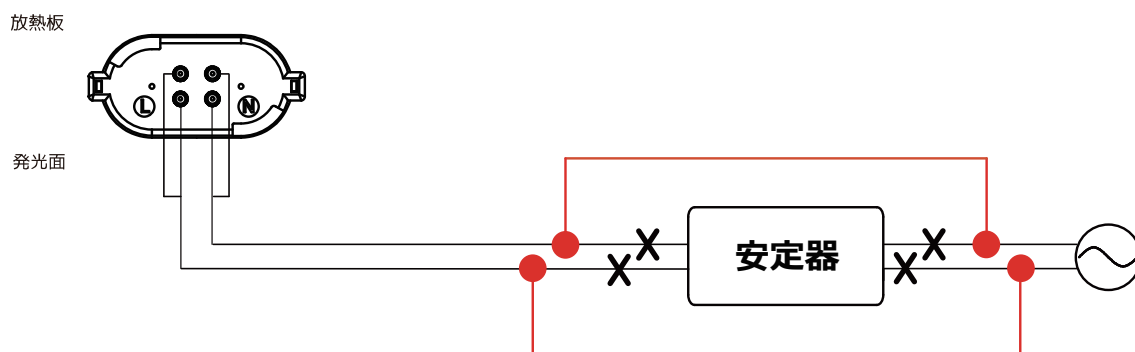

●印新規接続してください。×印カットしてください。

新製品

※ 他の色温度もご相談ください

コンパクト蛍光灯形 (FPL/FHP) LEDランプ								
対象ランプ	FPL9W		FPL13W		FPL18W		FPL27W/FHP23W	
直結工事	必須		必須		必須		必須	
電源装置	内蔵		内蔵		内蔵		内蔵	
商品コード	5846	5802	5847	5804	5848	5806	5849	5808
品番	FPL4L1A	CWFPL4W50K 120GX10QV2	FPL5L1A	CWFPL5W50K 120GX10QV2	FPL7L1A	CWFPL7W50K 120GY10QV2	FPL8L1A	CWFPL8W50K 120GY10QV2
外形寸法(mm)	幅42mm×長さ135mm×高さ21.06mm		幅42mm×長さ177mm×高さ18.8mm		幅54mm×長さ226mm×高さ26mm		幅54mm×長さ245mm×高さ26mm	
口金	GX10q		GX10q		GY10q		GY10q	
消費電力	4W		5W		7W		8W	
全光束	500lm	560lm	625lm	700lm	875lm	980lm	1000lm	1120lm
消費効率(lm/W)	125lm/W	140lm/W	125lm/W	140lm/W	125lm/W	140lm/W	125lm/W	140lm/W
照射角(°)	120°		120°		120°		120°	
設計寿命(h)	50,000h		50,000h		50,000h		50,000h	
平均演色評価数(Ra)	Ra80		Ra80		Ra80		Ra80	
色温度(K)	3000K	5000K	3000K	5000K	3000K	5000K	3000K	5000K
入力電圧(V)	AC100~240V		AC100~240V		AC100~240V		AC100~240V	
力率	0.9		0.93		0.93		0.93	
質量(g)	60g	50g	60g	60g	120g	120g	120g	120g
保護等級	IP20		IP20		IP20		IP20	
動作温度(°C)	-20~45°C		-20~45°C		-20~45°C		-20~45°C	
密閉器具	対応		対応		対応		対応	
調光機能	不可		不可		不可		不可	
製品保証	5年間		5年間		5年間		5年間	
希望小売価格(税抜)	オープン		オープン		オープン		オープン	

新製品

コンパクト蛍光灯形 (FPL/FHP) LEDランプ								
対象ランプ	FPL32W/FPL36W/FHP32W		FPL55W/FHP45W		FPR96W		FHP105W	
直結工事	必須		必須		必須		必須	
電源装置	内蔵		内蔵		内蔵		内蔵	
商品コード	5850	5810	5851	5812	5813 *注1	5814	5827	
品番	FPL13L1A	CWFPL13W50K 120GY10QV2	FPL18L1A	CWFPL18W50K 120GY10QV2	CWFPR23W30K 120GY10QV2	CWFPR23W50K 120GY10QV2	CWFHP30W50K120GY10QV2	
外形寸法(mm)	幅54mm×長さ412mm×高さ26mm		幅54mm×長さ560mm×高さ26mm		幅54mm×長さ860mm×高さ26mm		幅54mm×長さ1150mm×高さ26mm	
口金	GY10q		GY10q		GY10q		GY10q	
消費電力	13W		18W		23W		30W	
全光束	1625lm	1820lm	2250lm	2520lm	2875lm	3220lm	4200lm	
消費効率(lm/W)	125lm/W	140lm/W	125lm/W	140lm/W	125lm/W	140lm/W	140lm/W	
照射角(°)	120°		120°		120°		120°	
設計寿命(h)	50,000h		50,000h		50,000h		50,000h	
平均演色評価数(Ra)	Ra80		Ra80		Ra80		Ra80	
色温度(K)	3000K	5000K	3000K	5000K	3000K	5000K	5000K	
入力電圧(V)	AC100~240V		AC100~240V		AC100~240V		AC100~240V	
力率	0.93		0.93		0.93		0.93	
質量(g)	190g		250g		360g		460g	
保護等級	IP20		IP20		IP20		IP20	
動作温度(°C)	-20~45°C		-20~45°C		-20~45°C		-20~45°C	
密閉器具	対応		対応		対応		対応	
調光機能	不可		不可		不可		不可	
製品保証	5年間		5年間		5年間		5年間	
希望小売価格(税抜)	オープン		オープン		オープン		オープン	

*注1 受注生産品(200本から)

コンパクト蛍光灯 (FDL・FHT)

王道のラインナップ！ (FDL13W、18W、27W、

オフィスビル

スーパー

ホテル

マンションなど



- 定番をおさえたラインナップ
(FDL13W、18W、27W、FHT16W、24W、32W、42W)
- 電源直結工事で、既存器具をそのまま利用できます
- 光色は、昼白色5000Kと電球色3000Kの2種類をご用意

結線図 コンパクト蛍光灯 FDL代替 (電源直結タイプ)

結線図 コンパクト蛍光灯 FHT代替 (電源直結タイプ)

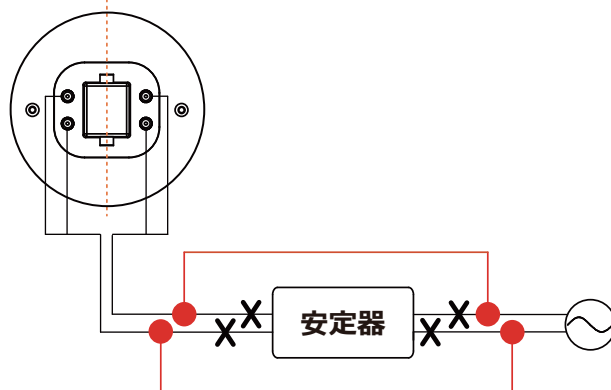
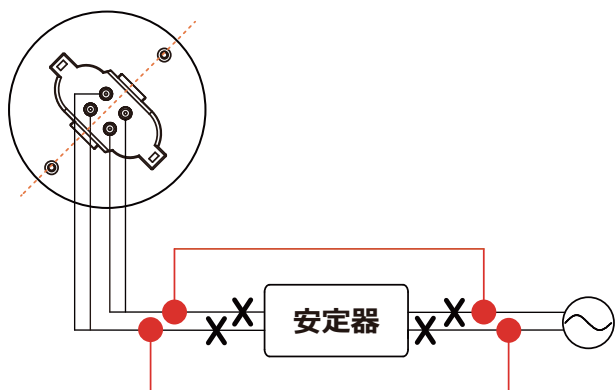

●印新規接続してください。×印カットしてください。

■ : 新製品

コンパクト蛍光灯形 (FDL) LEDランプ						
対象ランプ	FDL13W		FDL18W		FDL27W	
直結工事	必須		必須		必須	
電源装置	内蔵		内蔵		内蔵	
商品コード	5840	5829	5841	5831	5842	5833
品番	FDL6L1D	FDL6ND	FDL8L1D	FDL8ND	FDL10L1D	FDL10ND
外形寸法(mm)	φ45mm × 114mm		φ45mm × 132mm		φ45mm × 142mm	
口金	GX10q		GX10q		GX10q	
消費電力	6W		8W		10W	
全光束	750lm	850lm	1000lm	1150lm	1300lm	1550lm
消費効率(lm/W)	125lm/W	142lm/W	125lm/W	144lm/W	130lm/W	155lm/W
照射角(°)	360°		360°		360°	
設計寿命(h)	50,000h		50,000h		50,000h	
平均演色評価数(Ra)	Ra80		Ra80		Ra80	
色温度(K)	3000K	5000K	3000K	5000K	3000K	5000K
入力電圧(V)	AC100~240V		AC100~240V		AC100~240V	
力率	0.99		0.98		0.95	
質量(g)	102g		109g		119g	
保護等級	IP20		IP20		IP20	
動作温度(°C)	-30~40°C		-30~40°C		-30~40°C	
密閉器具	対応		対応		対応	
調光機能	不可		不可		不可	
製品保証	5年間		5年間		5年間	
希望小売価格(税抜)	オープン		オープン		オープン	

コンパクト蛍光灯形 (FHT) LEDランプ						
対象ランプ	FHT16W/FHT24W		FHT32W		FHT42W	
直結工事	必須		必須		必須	
電源装置	内蔵		内蔵		内蔵	
商品コード	5843	5835	5844	5837	5845	5839
品番	FHT6L1D	FHT6ND	FHT8L1D	FHT8ND	FHT10L1D	FHT10ND
外形寸法(mm)	φ45mm × 121mm		φ45mm × 139mm		φ45mm × 149mm	
口金	GX24q		GX24q		GX24q	
消費電力	6W		8W		10W	
全光束	750lm	850lm	1000lm	1150lm	1300lm	1550lm
消費効率(lm/W)	125lm/W	142lm/W	125lm/W	144lm/W	130lm/W	155lm/W
照射角(°)	360°		360°		360°	
設計寿命(h)	50,000h		50,000h		50,000h	
平均演色評価数(Ra)	Ra80		Ra80		Ra80	
色温度(K)	3000K	5000K	3000K	5000K	3000K	5000K
入力電圧(V)	AC100~240V		AC100~240V		AC100~240V	
力率	0.99		0.98		0.95	
質量(g)	102g		109g		119g	
保護等級	IP20		IP20		IP20	
動作温度(°C)	-30~40°C		-30~40°C		-30~40°C	
密閉器具	対応		対応		対応	
調光機能	不可		不可		不可	
製品保証	5年間		5年間		5年間	
希望小売価格(税抜)	オープン		オープン		オープン	

! 器具によっては交換できない場合がございます。

! 1つの器具に複数のランプを設置する際、放熱が不十分な場合不具合が生じる場合がございます

コンパクト蛍光灯 (FML)

コーエルならではのラインナップ (FML18W~55W)

オフィスビル

マンションなど



- 充実の品揃え
(FML18W、27W、36W、55W)
- 電源直結工事で、既存器具をそのまま利用できます
- 光色は、昼白色5000Kと電球色3000Kの2種類をご用意

結線図 コンパクト蛍光灯 FML代替 (電源直結タイプ)

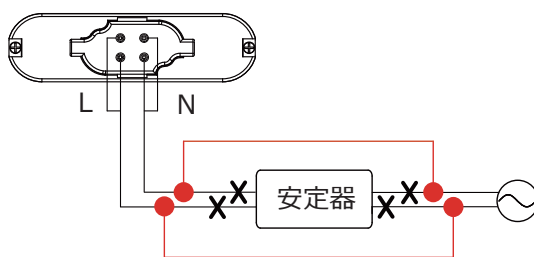

●印新規接続してください。×印カットしてください。

■ : 新製品

コンパクト蛍光灯形 (FML) LEDランプ

対象ランプ	FML18W		FML27W		FML36W		FML55W	
直結工事	必須		必須		必須		必須	
電源装置	内蔵		内蔵		内蔵		内蔵	
商品コード	5852	5571	5853	5573	5854	5575	5855	5577
品番	FML7L1A	CWFML7W50K 160GX10Q	FML11L1A	CWFML11W50K 160GX10Q	FML16L1A	CWFML16W50K 160GX10Q	FML20L1A	CWFML20W50K 160GY10Q
外形寸法(mm)	幅80.5mm × 長さ125mm × 高さ23mm		幅80.5mm × 長さ145mm × 高さ23mm		幅80.5mm × 長さ230mm × 高さ23mm		幅80.5mm × 長さ322mm × 高さ25.8mm	
口金	GX10q		GX10q		GX10q		GY10q	
消費電力	7W		11W		16W		20W	
全光束	805lm	875lm	1265lm	1375lm	1840lm	2000lm	2300lm	2500lm
消費効率(lm/W)	115lm/W	125lm/W	115lm/W	125lm/W	115lm/W	125lm/W	115lm/W	125lm/W
照射角(°)	160°		160°		160°		160°	
設計寿命(h)	50,000h		50,000h		50,000h		50,000h	
平均演色評価数(Ra)	Ra80		Ra80		Ra80		Ra80	
色温度(K)	3000K	5000K	3000K	5000K	3000K	5000K	3000K	5000K
入力電圧(V)	AC100~240V		AC100~240V		AC100~240V		AC100~240V	
力率	0.9		0.9		0.9		0.9	
質量(g)	105g		120g		180g		255g	
保護等級	IP20		IP20		IP20		IP20	
動作温度(°C)	-20~40°C		-20~40°C		-20~40°C		-20~40°C	
密閉器具	対応		対応		対応		対応	
調光機能	不可		不可		不可		不可	
製品保証	5年間		5年間		5年間		5年間	
希望小売価格(税抜)	オープン		オープン		オープン		オープン	

! 1つの器具に複数のランプを設置する際、放熱が不十分な場合不具合が生じる場合がございます

! FWLタイプには対応しておりません

丸形蛍光灯代替 サークライン形 (FCL)

お客様ニーズから誕生 既存ランプを再現

マンション廊下

ホテルペンダント照明など



- 定番をおさえたラインナップ (FCL20W、30W、32W、40W)
- 電源直結工事で、既存器具をそのまま利用できます
- 光色は、昼白色5000Kと電球色3000Kの2種類をご用意



結線図 コンパクト蛍光灯 FCL代替 (電源直結タイプ)

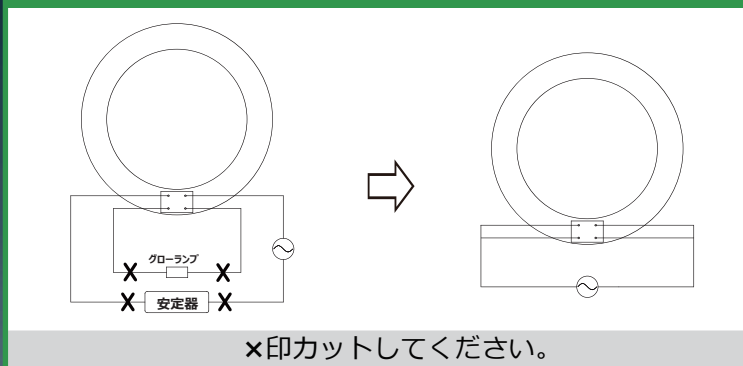

■ : 新製品

丸形蛍光灯サークライン形 (FCL) LEDランプ									
対象ランプ	FCL20W		FCL30W		FCL32W		FCL40W		
直結工事	必須		必須		必須		必須		
電源装置	内蔵		内蔵		内蔵		内蔵		
商品コード	5856	5857	5858	5859	5860	5861	5862	5863	
品番	FCL9L1D	FCL9ND	FCL11L1D	FCL11ND	FCL15L1D	FCL15ND	FCL18L1D	FCL18ND	
外形寸法(mm)	φ 205mm × φ 30mm		φ 225mm × φ 30mm		φ 300mm × φ 30mm		φ 375mm × φ 30mm		
口金	G10q		G10q		G10q		G10q		
消費電力	9.1W		10.9W		14.7W		17.7W		
全光束	1180lm	1240lm	1560lm	1600lm	2050lm	2150lm	2450lm	2600lm	
消費効率(lm/W)	129.7lm/W	136.3lm/W	143.1lm/W	146.8lm/W	139.5lm/W	146.3lm/W	138.4lm/W	146.9lm/W	
照射角(°)	125°		125°		125°		125°		
設計寿命(h)	50,000h		50,000h		50,000h		50,000h		
平均演色評価数(Ra)	Ra80		Ra80		Ra80		Ra80		
色温度(K)	3000K	5000K	3000K	5000K	3000K	5000K	3000K	5000K	
入力電圧(V)	AC100~240V		AC100~240V		AC100~240V		AC100~240V		
力率	0.97		0.97		0.95		0.95		
質量(g)	350g		390g		420g		538g		
保護等級	IP20		IP20		IP20		IP20		
動作温度(°C)	-30~40°C		-30~40°C		-30~40°C		-30~40°C		
密閉器具	対応		対応		対応		対応		
調光機能	不可		不可		不可		不可		
製品保証	5年間		5年間		5年間		5年間		
希望小売価格(税抜)	オープン		オープン		オープン		オープン		

- ! 可動式ソケットの器具で取付が可能です。固定式ソケットの器具では取付ができません
- ! 丸形蛍光灯代替 LED の設置後は ON/OFF のみ (100%) となり、段調光は行えません
住宅用にてご利用の際にはご注意ください

水銀灯代替 LED投光器

省エネ効果高く、水銀レスで環境負荷軽減に貢献

体育館

工場・倉庫

屋外スポーツ施設など



- 既存口金をそのまま利用できる口金タイプ
(水銀灯250W、400W、700W)をラインナップ
- 照射角度120°、電球色、1000W相当代替など、
ご要望に合わせて受注生産も可能(納期 約1.5ヶ月)



IP65 対応

※落下防止ワイヤー付属

- ! 口金部分に防水性はありません。
- ! ランプの交換の際は常温で行ってください。

結線図 水銀灯代替

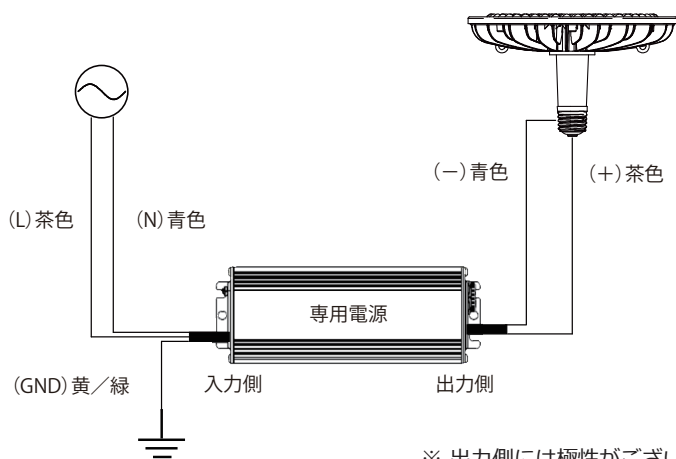

■ : 新製品

水銀灯代替 ラインナップ				
品名	水銀灯代替LEDランプ			
対象ランプ	水銀灯250W	水銀灯400W	水銀灯700W	水銀灯1000W
直結工事	必須	必須	必須	必須
電源装置	別置型(同梱)	別置型(同梱)	別置型(同梱)	別置型(同梱)
商品コード	6068	6009	6010	6014 *注1
品番	CWH50W50K90E39V2	CWH80W50K90E39	CWH120W50K90E39	CWH240W50K90E39
外形寸法(mm)	φ 250mm × 274mm	φ 250mm × 274mm	φ 250mm × 274mm	φ 320mm × 274mm
口金	E39	E39	E39	E39
消費電力	50W	80W	120W	240W
全光束	8250lm	12800lm	19200lm	36000lm
消費効率(lm/W)	165lm/W	160lm/W	160lm/W	150lm/W
照射角(°)	90°	90°	90°	90°
設計寿命(h)	60,000h	60,000h	60,000h	60,000h
平均演色評価数(Ra)	Ra75	Ra75	Ra75	Ra75
色温度(K)	5000K	5000K	5000K	5000K
入力電圧(V)	AC100~240V	AC100~240V	AC100~240V	AC100~240V
力率	0.96	0.98	0.97	0.95
質量(g)	1500g	1400g	1400g	2300g
保護等級	IP65	IP65	IP65	IP65
動作温度(°C)	-40~50°C	-40~50°C	-40~50°C	-40~50°C
密閉器具	不可	不可	不可	不可
調光機能	不可	不可	不可	不可
製品保証	5年間	5年間	5年間	5年間
希望小売価格(税抜)	オープン	オープン	オープン	オープン

*注1 受注生産品になりますが、在庫がある場合もございますので、別途お問い合わせ下さい。

水銀灯代替 LED投光器

省エネ効果高く、水銀レスで環境負荷軽減に貢献

体育館

工場・倉庫

屋外スポーツ施設など



- 屋外投光器タイプもご用意
(水銀灯250W、400W、700W)タイプ
- 照射角度120°、電球色、1000W相当代替など、
ご要望に合わせて受注生産も可能(納期 約1.5ヶ月)



IP65 対応



IP65 対応

吊り下げタイプ※受注生産可



※落下防止ワイヤー付属

結線図 LED投光器・直付型LED投光器

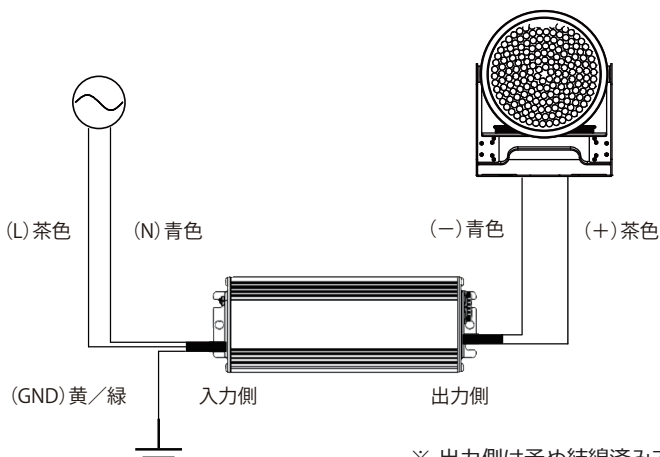

■ : 新製品

水銀灯代替 ラインナップ			
品名	直付型LED投光器		
対象ランプ	水銀灯400W	水銀灯700W	水銀灯1000W
直結工事	必須	必須	必須
電源装置	一体型	一体型	一体型
商品コード	6018	6019	6026 *注1
品番	CWHM80W50K90	CWHM120W50K90	CWHM240W50K90
外形寸法(mm)	φ 250mm × 263mm	φ 250mm × 263mm	φ 320mm × 263mm
口金	-	-	-
消費電力	80W	120W	240W
全光束	12800lm	19200lm	36000lm
消費効率(lm/W)	160lm/W	160lm/W	150lm/W
照射角(°)	90°	90°	90°
設計寿命(h)	60,000h	60,000h	60,000h
平均演色評価数(Ra)	Ra75	Ra75	Ra75
色温度(K)	5000K	5000K	5000K
入力電圧(V)	AC100~240V	AC100~240V	AC100~240V
力率	0.95	0.95	0.95
質量(g)	3000g	3000g	4100g
保護等級	IP65	IP65	IP65
動作温度(°C)	-40~50°C	-40~50°C	-40~50°C
密閉器具	不可	不可	不可
調光機能	不可	不可	不可
製品保証	5年間	5年間	5年間
希望小売価格(税抜)	オープン	オープン	オープン

*注1 受注生産品になりますが、在庫がある場合も
ございますので、別途お問い合わせ下さい。

■ : 新製品

水銀灯代替 ラインナップ				
品名	LED投光器			
対象ランプ	水銀灯250W	水銀灯400W	水銀灯700W	水銀灯1000W
直結工事	必須	必須	必須	必須
電源装置	一体型	一体型	一体型	一体型
商品コード	6061	6012	6013	6016
品番	CWHS50W50K90V2	CWHS80W50K90	CWHS120W50K90	CWHS240W50K90
外形寸法(mm)	φ 250mm × 317mm	φ 250mm × 317mm	φ 250mm × 317mm	φ 320mm × 321mm
口金	-	-	-	-
消費電力	50W	80W	120W	240W
全光束	8250lm	12800lm	19200lm	36000lm
消費効率(lm/W)	165lm/W	160lm/W	160lm/W	150lm/W
照射角(°)	90°	90°	90°	90°
設計寿命(h)	60,000h	60,000h	60,000h	60,000h
平均演色評価数(Ra)	Ra75	Ra75	Ra75	Ra75
色温度(K)	5000K	5000K	5000K	5000K
入力電圧(V)	AC100~240V	AC100~240V	AC100~240V	AC100~240V
力率	0.96	0.98	0.97	0.95
質量(g)	3400g	3400g	3600g	4300g
保護等級	IP65	IP65	IP65	IP65
動作温度(°C)	-40~50°C	-40~50°C	-40~50°C	-40~50°C
密閉器具	不可	不可	不可	不可
調光機能	不可	不可	不可	不可
製品保証	5年間	5年間	5年間	5年間
希望小売価格(税抜)	オープン	オープン	オープン	オープン

水銀灯代替 LED投光器

省エネ効果高く、水銀レスで環境負荷軽減に貢献

ガソリンスタンド

工場・倉庫

屋外スポーツ施設など

- 照射角度130°、電球色、1000W相当代替など、ご要望に合わせて受注生産も可能(納期 約1.5ヶ月)

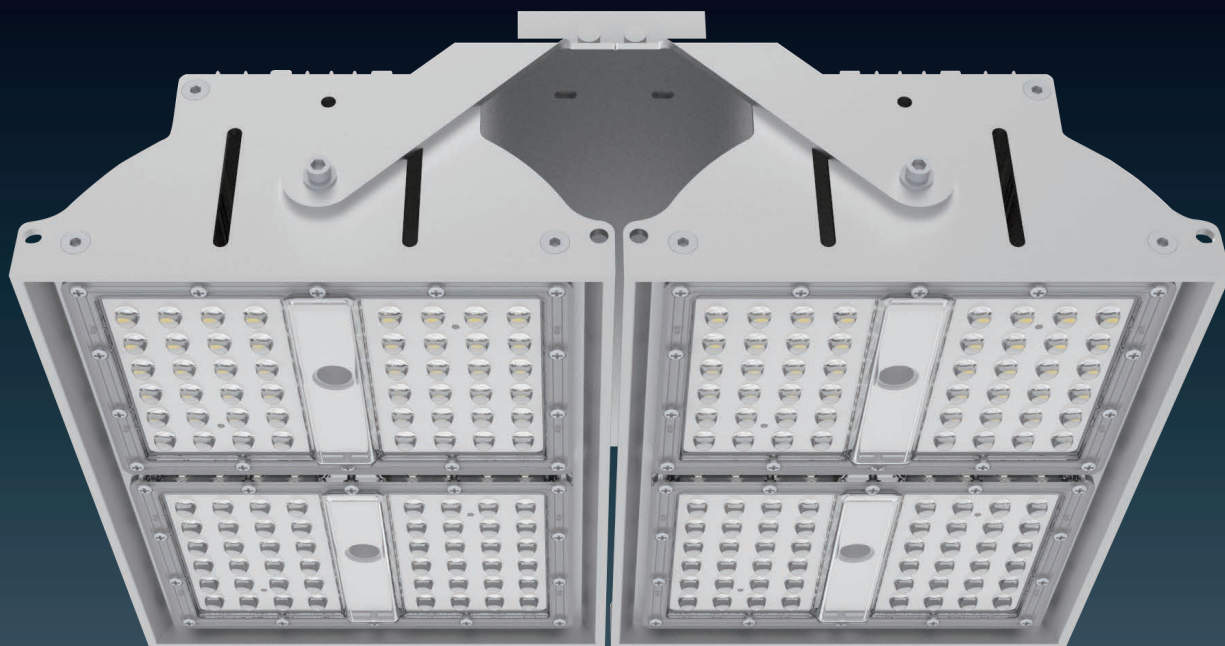

IP65 対応

キャノピー灯

※落下防止ワイヤー付属

結線図 キャノピー灯

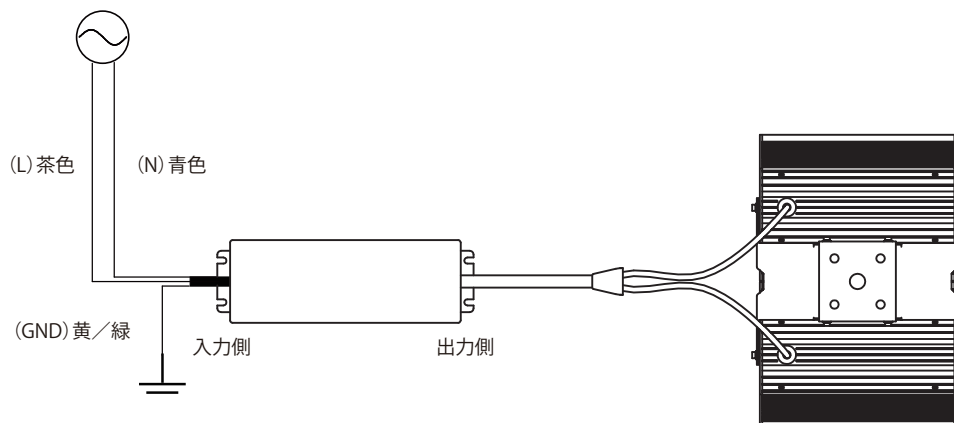

※ 出力側は予め結線済みです

新製品

水銀灯代替 ラインナップ			
キャンピー灯			
品名	水銀灯400W	水銀灯700W	水銀灯1000W
対象ランプ	水銀灯400W	水銀灯700W	水銀灯1000W
直結工事	必須	必須	必須
電源装置	別置型(同梱)	別置型(同梱)	別置型(同梱)
商品コード	55807	6053	6044 *注1
品番	CWHD120W50K130	CWHD150W50K130	CWHD240W50K130
外形寸法(mm)	幅382mm×長さ274mm ×高さ153.5mm	幅382mm×長さ406mm ×高さ153.5mm	幅382mm×長さ531mm ×高さ153.5mm
口金	-	-	-
消費電力	120±5W	150±5W	240±5W
全光束	16800lm	21750lm	33600lm
消費効率(lm/W)	140lm/W	145lm/W	140lm/W
照射角(°)	55°×130°*注2(左右30°調整可)	55°×130°*注2(左右30°調整可)	55°×130°*注2(左右30°調整可)
設計寿命(h)	60,000h	60,000h	60,000h
平均演色評価数(Ra)	Ra75	Ra75	Ra75
色温度(K)	4500~5500K	4500~5500K	4500~5500K
入力電圧(V)	AC100~240V	AC100~240V	AC100~240V
力率	0.95	0.95	0.95
質量(g)	5400g	7000g	8200g
保護等級	IP65	IP65	IP65
動作温度(°C)	-40~55°C	-40~55°C	-40~55°C
密閉器具	不可	不可	不可
調光機能	不可	不可	不可
製品保証	5年間	5年間	5年間
希望小売価格(税抜)	オープン	オープン	オープン

*注1 受注生産品になりますが、在庫がある場合もございますので、別途お問い合わせ下さい。

*注2 水平天井取り付け状態で発行面傾斜角0°の場合。

姿図

左右30°調整可能です。

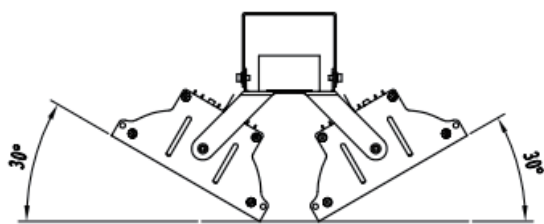

駐車場

商店街など



- 100W、250W、400W 代替をラインナップ
- ポールライトのヘッドはそのままで LED 化ができます
- 広配光の 330 度。光色は昼白色の 5000K と濃電球色の 2200K をご用意



IP65 対応



IP65 対応

※落下防止ワイヤー付属

- ! 口金部分に防水性はありません。
- ! ランプの交換の際は常温で行ってください。
- ! 天面は発光しません。

結線図 LEDライトバルブ（電源内蔵タイプ）

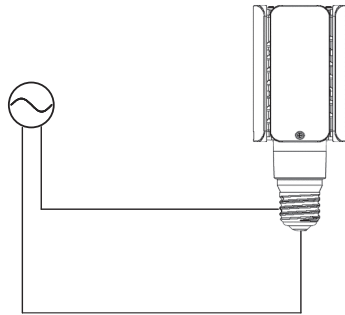

結線図 LEDライトバルブ（電源別置タイプ）

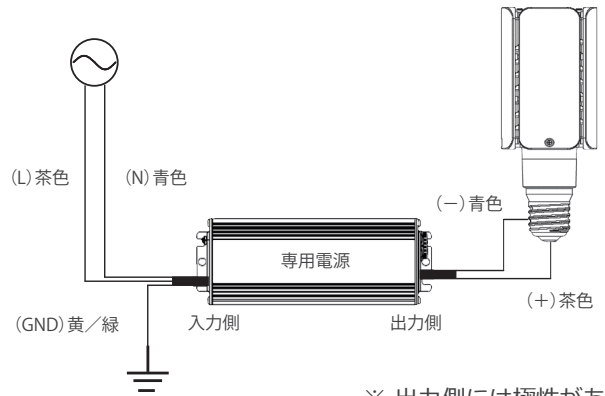

※ 出力側には極性があります

LEDライトバルブ ラインナップ						
対象ランプ	水銀灯100W		水銀灯250W		水銀灯400W	
直結工事	バラストレスの場合不要		必須		必須	
電源装置	内蔵		別置型(同梱)		別置型(同梱)	
商品コード	6000	6001	6065	6066	6006	6007
品番	CWLDTS24W22K 330E26	CWLDTS24W50K 330E26	CWLDTS60W22K 330E39V2	CWLDTS60W50K 330E39V2	CWLDTS105W22K 330E39	CWLDTS105W50K 330E39
外形寸法(mm)	φ 74mm × 174mm		φ 90mm × 247mm		φ 114mm × 274mm	
口金	E26		E39		E39	
消費電力	24W		60W		105W	
全光束	3240lm	3600lm	8100lm	9000lm	14175lm	15750lm
消費効率(lm/W)	135lm/W	150lm/W	135lm/W	150lm/W	135lm/W	150lm/W
照射角(°)	330°		330°		330°	
設計寿命(h)	50,000h		50,000h		50,000h	
平均演色評価数(Ra)	Ra80		Ra80		Ra80	
色温度(K)	2200K	5000K	2200K	5000K	2200K	5000K
入力電圧(V)	AC100~240V		AC100~240V		AC100~240V	
力率	0.9		0.9		0.9	
質量(g)	350g		620g		800g	
保護等級	IP65		IP65		IP65	
動作温度(°C)	-30~50°C		-30~50°C		-30~50°C	
密閉器具	対応		対応		対応	
調光機能	不可		不可		不可	
製品保証	5年間		5年間		5年間	
希望小売価格(税抜)	オープン		オープン		オープン	

看板灯など



- 既設看板等の定番バラストレス水銀灯 160W、300W タイプをご用意
- 広配光 120度で看板を広く照らします
- 屋外看板や室内高天井でも威力を発揮します



※落下防止ワイヤー付属（バラストレス水銀灯代替LEDのみ）

- ! 口金部分に防水性はありません。
- ! ランプの交換の際には常温で行ってください。

対象ランプ	バラストレス水銀灯代替LED				ビーム電球代替LED			
	バラストレス水銀灯160W		バラストレス水銀灯300W		ビーム電球60~100W		ビーム電球100~150W	
直結工事	不要		不要		不要		不要	
電源装置	内蔵		内蔵		内蔵		内蔵	
商品コード	6315	6316	6317	6318	6300	6301	6302	6303
品番	CWBHRF15W 27K120E26V2	CWBHRF15W 50K120E26V2	CWBHRF40W 27K120E39V2	CWBHRF40W 50K120E39V2	CWBF13W27K 40DE26LGV2	CWBF13W50K 40DE26LGV2	CWBF18W27K 40DE26	CWBF18W50K 40DE26
外形寸法(mm)	φ120.4mm × 158mm		φ165mm × 215mm		φ95mm × 135mm		φ122mm × 130mm	
口金	E26		E39		E26		E26	
消費電力	15W		40W		13W		18W	
全光束	2100lm	2250lm	5600lm	6000lm	1200lm	1300lm	1700lm	1800lm
消費効率(lm/W)	140lm/W	150lm/W	140lm/W	150lm/W	92lm/W	100lm/W	94lm/W	100lm/W
照射角(°)	120°		120°		40°		40°	
設計寿命(h)	40,000h		40,000h		40,000h		40,000h	
平均演色評価数(Ra)	Ra80		Ra80		Ra80		Ra80	
色温度(K)	2700K	5000K	2700K	5000K	2700K	5000K	2700K	5000K
入力電圧(V)	AC100~240V		AC100~240V		AC100V		AC100V	
力率	0.9		0.9		0.95		0.95	
質量(g)	388g		890g		230g		285g	
保護等級	IP67		IP67		IP65		IP65	
動作温度(°C)	-20~50°C		-20~50°C		-20~40°C		-20~45°C	
密閉器具	不可		不可		不可		不可	
調光機能	不可		不可		対応		対応	
製品保証	5年間		5年間		5年間		5年間	
希望小売価格(税抜)	オープン		オープン		オープン		オープン	

直管蛍光灯形
FLR110・HF86

直管蛍光灯形
HF 両面発光

コンパクト蛍光灯
FPL/FHP

コンパクト蛍光灯
FDL/FHT

コンパクト蛍光灯
FML 丸形蛍光灯

水銀灯
投光器

ライトバルブ
バラストレス・ビーム球

シリカ電球
ハロゲン電球

シャンデリア電球
フィラメント電球

ミニクリプトン電球
レフ電球

補足

物販店

飲食店など



- 電球にそっくりの 40W、60W 代替をご用意
- T形ランプタイプもご用意しております
- すべて調光可能です



IP65 対応

位相制御方式LED調光器対応

調光
位相式

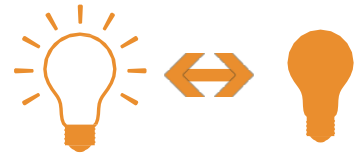

当社推奨2線式位相制御調光器で
スムーズな調光が可能。

【LED専用の調光器が必要です】

※ 電気設備によっては、ちらつき等の不具合が起きる場合がありますので、現場で事前に調光の可否を確認くださいます様、お願い申し上げます。

※ PWM調光やシステム調光は対応しておりません。

！ 口金部分に防水性はありません。

！ ランプの交換の際には常温で行ってください。

：新製品

品名	シリカ電球代替 LED				シリカ電球代替 T型LEDランプ				ボール電球代替 LED	
	シリカ電球代替LEDランプ				T型LEDランプ					
対象ランプ	シリカ電球40W		シリカ電球60W		シリカ電球40W		シリカ電球60W		ボール電球100W	
直結工事	不要		不要		不要		不要		不要	
電源装置	内蔵		内蔵		内蔵		内蔵		内蔵	
商品コード	6331	6332	6333	6334	6319	6320	6321	6322	6220	6226
品番	CWLW5W27K 250DE26	CWLW5W50K 250DE26	CWLW7W27K 250DE26	CWLW7W50K 250DE26	CWTW5W27K 300DE26	CWTW5W50K 300DE26	CWTW7W27K 300DE26	CWTW7W50K 300DE26	G12LE26E	G12NE26E
外形寸法(mm)	φ60mm×110mm		φ60mm×110mm		φ40mm×107mm		φ40mm×107mm		φ95mm×136mm	
口金	E26		E26		E26		E26		E26	
消費電力	5W		7W		5W		7W		12W	
全光束	550lm	600lm	810lm	840lm	575lm	625lm	770lm	875lm	1200lm	1320lm
消費効率(lm/W)	110lm/W	120lm/W	116lm/W	120lm/W	115lm/W	125lm/W	110lm/W	125lm/W	100lm/W	110lm/W
照射角(°)	25°		25°		30°		30°		24°	
設計寿命(h)	50,000h		50,000h		40,000h		40,000h		40,000h	
平均演色評価数(Ra)	Ra80		Ra80		Ra80		Ra80		Ra80	
色温度(K)	2700K	5000K	2700K	5000K	2700K	5000K	2700K	5000K	2700K	5000K
入力電圧(V)	AC100V		AC100V		AC100~130V		AC100~130V		AC100	
力率	0.9		0.9		0.9		0.9		0.95	
質量(g)	115g		120g		115g		115g		119g	
保護等級	IP65		IP65		IP20		IP20		IP30	
動作温度(°C)	-20~45°C		-20~45°C		-20~45°C		-20~45°C		-20~40°C	
密閉器具	対応		対応		対応		対応		不可	
調光機能	対応		対応		対応		対応		対応	
製品保証	5年間		5年間		5年間		5年間		3年間	
希望小売価格(税抜)	オープン		オープン		オープン		オープン		オープン	

ハロゲン電球 代替

選べるタイプもいろいろ。
空間をピンポイントで照らします。

物販店

飲食店など



- 調光時の色合いにより近い2300Kタイプもございます。
- φ70 タイプはハイパワー 1300lm をご用意
- すべて調光可能です



位相制御方式LED調光器対応

調光
位相式

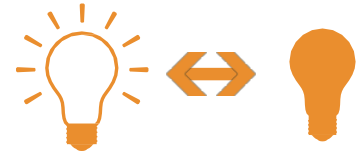

当社推奨2線式位相制御調光器で
スムーズな調光が可能。

【LED専用の調光器が必要です】

- ※ 電気設備によっては、ちらつき等の不具合が起きる場合がありますので、現場で事前に調光の可否を確認くださいます様、お願い申し上げます。
- ※ PWM調光やシステム調光は対応しておりません。

- ! 口金部分に防水性はありません。
- ! ランプの交換の際は常温で行ってください。

■ : 新製品

ハロゲン電球代替 LEDランプ						
対象ランプ	30W 中角 φ50 背面配光		70W 中角 φ50			100W 中角 φ70
直結工事	不要		不要			不要
電源装置	内蔵		内蔵			内蔵
商品コード	6374	6375	9875	9876	9877	6323
品番	JM4FE11AV2	JM4LE11AV2	CWJDR7W22K22DE11	CWJDR7W27K22DE11	CWJDR7W50K22DE11	CWJDR10W27K20DE11
外形寸法(mm)	φ50mm × 72mm		φ50mm × 62mm			φ70mm × 78mm
口金	E11		E11			E11
消費電力	4W		7W			10W
全光束	400lm	420lm	700lm	730lm	800lm	1300lm
消費効率(lm/W)	100lm/W	105lm/W	100lm/W	104lm/W	114lm/W	130lm/W
照射角(°)	30°		22°			20°
設計寿命(h)	50,000h		40,000h			50,000h
平均演色評価数(Ra)	Ra80		Ra80			Ra80
色温度(K)	2300K	2700K	2200K	2700K	5000K	2700K
入力電圧(V)	AC100V		AC100V			AC100V
力率	0.5		0.9			0.9
質量(g)	60g		63g			120g
保護等級	IP62		IP20			IP20
動作温度(°C)	-20~45°C		-20~40°C			-20~45°C
密閉器具	不可		不可			不可
調光機能	対応		対応			対応
製品保証	5年間		3年間			5年間
希望小売価格(税抜)	オープン		オープン			オープン

直管蛍光灯形
FLR・FLO・HF86

直管蛍光灯形
HF・両面発光

コンパクト蛍光灯
FPL/FHP

コンパクト蛍光灯
FDL・FHT

コンパクト蛍光灯
FML・球形蛍光灯

水銀灯
投光器

ライトバルブ
バラストレス・ビーム球

シリカ電球
ハロゲン電球

シャンデリア電球
フィラメント電球

ミニクリプトン電球
レフ電球

補足

ホテル

レストラン

物販店など



- 豊富な口金 (E12、E14、E17、E26) で多くの器具に対応します
- 調光時の色合いにより近い 2400K と通常の 2700K をご用意しております
- すべて調光可能です



位相制御方式LED調光器対応

調光
位相式

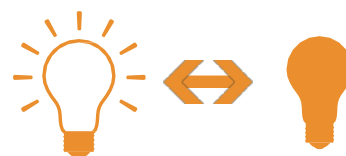

当社推奨2線式位相制御調光器でスムーズな調光が可能。

【LED専用の調光器が必要です】

- ※ 電気設備によっては、ちらつき等の不具合が起きる場合がありますので、現場で事前に調光の可否を確認くださいます様、お願い申し上げます。
- ※ PWM調光やシステム調光は対応していません。

- ！ 口金部分に防水性はありません。
- ！ ランプの交換の際は常温で行ってください。

■ : 新製品

シャンデリア電球代替 LEDランプ								
対象ランプ	25W E12	25W E14	25W E17	25W E26	25W E12	25W E14	25W E17	25W E26
直結工事	不要				不要			
電源装置	内蔵				内蔵			
商品コード	6212	6221	6222	6215	6223	6224	6225	6219
品番	FC4FE12E	FC4FE14EV2	FC4FE17EV2	FC4FE26E	FC4LE12EV2	FC4LE14EV2	FC4LE17EV2	FC4LE26E
外形寸法(mm)	φ 35mm × 99mm		φ 35mm × 92.5mm	φ 35mm × 91mm	φ 35mm × 99mm		φ 35mm × 92.5mm	φ 35mm × 91mm
口金	E12	E14	E17	E26	E12	E14	E17	E26
消費電力	3.6W				3.6W			
全光束	324lm				360lm			
消費効率(lm/W)	90lm/W				100lm/W			
照射角(°)	320°				320°			
設計寿命(h)	35,000h				35,000h			
平均演色評価数(Ra)	Ra80				Ra80			
色温度(K)	2400K				2700K			
入力電圧(V)	AC100				AC100			
力率	0.95				0.95			
質量(g)	15g		17g		15g		17g	
保護等級	IP54				IP54			
動作温度(°C)	-20~40°C				-20~40°C			
密閉器具	不可				不可			
調光機能	対応				対応			
製品保証	2年間				2年間			
希望小売価格(税抜)	オープン				オープン			

物販店

飲食店

ホテルなど

- クリア電球タイプ、エジソン球タイプ、ボール電球タイプ、シャンデリア球タイプの4種類のラインナップ
- 光色は、より電球に近い輝きの2400Kをご用意
- すべて調光可能です



位相制御方式LED調光器対応

調光
位相式

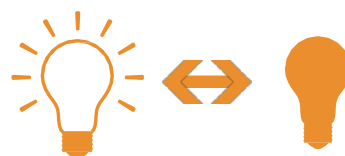

当社推奨2線式位相制御調光器でスムーズな調光が可能。

【LED専用の調光器が必要です】

- ※ 電気設備によっては、ちらつき等の不具合が起きる場合がありますので、現場で事前に調光の可否を確認くださいます様、お願い申し上げます。
- ※ PWM調光やシステム調光は対応しておりません。

- ! 口金部分に防水性はありません。
- ! ランプの交換の際は常温で行ってください。

■ : 新製品

フィラメント電球代替 LED			
対象ランプ	クリア電球40W	エジソン電球40W	ボール電球40W
直結工事	不要		
電源装置	内蔵		
商品コード	6209	6210	6211
品番	FLC5FE26E	F5FE26E	FG5FE26E
外形寸法(mm)	φ60mm×110mm	φ64mm×140.5mm	φ95mm×130.5mm
口金	E26	E26	E26
消費電力	5W	5W	5W
全光束	520lm	540lm	530lm
消費効率(lm/W)	104lm/W	108lm/W	106lm/W
照射角(°)	320°	320°	320°
設計寿命(h)	35,000h	35,000h	35,000h
平均演色評価数(Ra)	Ra80	Ra80	Ra80
色温度(K)	2400K	2400K	2400K
入力電圧(V)	AC100V	AC100V	AC100V
力率	0.97	0.97	0.97
質量(g)	32g	47g	49g
保護等級	IP54	IP54	IP54
動作温度(°C)	-20~40°C	-20~40°C	-20~40°C
密閉器具	不可	不可	不可
調光機能	対応	対応	対応
製品保証	2年間	2年間	2年間
希望小売価格(税抜)	オープン	オープン	オープン

ミニクリプトン・ レフ電球代替

狭小器具にも対応でき、 防滴性能(IP65)も備えた製品も登場

物販店

飲食店



- 定番のラインナップ
40W、60W 代替をラインナップ
- 40W、60W 代替全てが
密閉器具で使えます。
- すべて調光可能です

位相制御方式LED調光器対応

調光
位相式

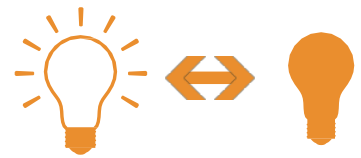

当社推奨2線式位相制御調光器で
スムーズな調光が可能。

【LED専用の調光器が必要です】

- ※ 電気設備によっては、ちらつき等の不具合が起きる場合がありますので、現場で事前に調光の可否を確認くださいます様、お願い申し上げます。
- ※ PWM調光やシステム調光は対応しておりません。

- ! 口金部分に防水性はありません。
- ! ランプの交換の際には常温で行ってください。

■ : 新製品

	ミニクリプトン電球代替 LED		レフ電球代替 LED	
対象ランプ	ミニクリプトン電球40W	ミニクリプトン電球60W	ミニレフ電球40W	レフ電球60W
直結工事	不要	不要	不要	不要
電源装置	内蔵	内蔵	内蔵	内蔵
商品コード	6329	6304	6372	6373
品番	CWKR4W27K140DE17	CWKR7W27K200DE17	R4LE17F	R9LF
外形寸法(mm)	φ 35mm × 68mm	φ 40mm × 78mm	φ 50mm × 78.5mm	φ 78mm × 129mm
口金	E17	E17	E17	E26
消費電力	4W	7W	4W	9W
全光束	440lm	750lm	350lm	810lm
消費効率(lm/W)	110lm/W	107lm/W	88lm/W	90lm/W
照射角(°)	140°	200°	120°	120°
設計寿命(h)	50,000h	50,000h	40,000h	40,000h
平均演色評価数(Ra)	Ra80	Ra80	Ra80	Ra80
色温度(K)	2700K	2700K	2700K	2700K
入力電圧(V)	AC100V	AC100V	AC100V	AC100V
力率	0.9	0.9	0.9	0.9
質量(g)	45g	55g	40g	120g
保護等級	IP65	IP65	IP40	IP40
動作温度(°C)	-20~40°C	-20~40°C	-10~40°C	-10~40°C
密閉器具	対応	対応	対応	対応
調光機能	対応	対応	対応	対応
製品保証	5年間	5年間	3年間	3年間
希望小売価格(税抜)	オープン	オープン	オープン	オープン

品番表示の見方について

●電球形のLEDランプ (例) クリプトン球 7W 電球色 口金E17



1	2	3	4
形状	電力	色温度	口金
L: シリカ LC: シリカ クリア球 FLC: フィラメント シリカ クリア K: クリプトン G: ボール球 FG: フィラメントボール球 T: T形 (円筒形) C: シャンデリア球 FC: フィラメントシャンデリア R: レフ J: ハロゲン JM: ミラー付きハロゲン B: ビーム球 F: フィラメントエジソン	5: 4.5W~5.4W 10: 9.5W~10.4W 105: 104.5W~105.4W ※四捨五入して整数表示	A: 調色 D: 昼光色 N: 昼白色 W: 白色 WW: 温白色 L: 電球色 F: ろうそく 昼光色: 5700~7100 昼白色: 4600~5500 白色: 3800~4500 温白色: 3250~3800 電球色: 2600~3250 ろうそく: 2000~2600	E11: E11 E12: E12 E14: E14 E17: E17 E26: E26

●電球形以外のLEDランプ (例) FL直管 12W 昼白色 片側給電方式



1	2	3	4	5
形状	電力	色温度	その他仕様	口金
FL: 直管 (FL) HF: 直管 (HF) FPL: コンパクト形 FML: コンパクト形 FCL: サークライン HB: 高天井 HS: 投光器 HM: 直付 HD: キャンピー DT: ライトバルブ BH: パラストレス	7: 6.5W~7.4W 12: 11.5W~12.4W 29: 28.5W~29.4W 105: 104.5W~105.4W ※四捨五入して整数表示	A: 調色 D: 昼光色 N: 昼白色 W: 白色 WW: 温白色 L: 電球色 F: ろうそく 昼光色: 5700~7100 昼白色: 4600~5500 白色: 3800~4500 温白色: 3250~3800 電球色: 2600~3250 ろうそく: 2000~2600	無表示: 全て非対応 W: 両側給電 S: 片側給電 P: 防滴型 (IP65) D: 調光器対応 R: 両面発光 SPD: ※片側給電+防滴+調光器対応品 WPR: ※両側給電+防滴+両面発光 ※直管のみ色温度の後にハイフンを入れる。	E26: E26口金 E39: E39口金 ※Eシリーズ口金はそのまま表示 ※直管/コンパクト/サークラインについては口金表示無し。

製品寿命に関する考え方について

◆環境温度: 10℃~30℃ ◆点灯時間: 1日12時間以内 ◆期待寿命: 50,000時間

保証期間 製品ご購入日より5年間 (一部商品は3年間または2年間となります)

※24時間連続点灯等、1日の点灯時間が12時間を超える環境でご使用の場合は、半分の保証期間となります。
 ※『使用上の注意』に従った使用条件以外又は製品仕様範囲以外でご使用された場合は、保証の対象となりません。

他社メーカー製品



ACSQL

AC100V ダイレクト IC 採用 スクウェアライン



什器

間接

- ・コンパクトな四角いスクウェア器具をそのまま見せ、意匠的にも優れた演出ができる
- ・AC100V直結仕様で電源アダプターが不要
- ・ランプサイズは281mmから2206mmまで275mm単位で8種類のサイズまで対応可能
- ・ELPHOSシリーズの共通のオプションパーツ類が使用可能

- ・直結ピンの連結で、シームレスな照明演出ができる
1回路で最大 15m まで連結可能
- ・器具を四角配置して演出することが可能（電源線背面出し）
- ・調光（AC 位相制御）ができる（調光器別途）
- ・ON/OFF 及び調光兼用器具としてイニシャルコストが安い
- ・フレーム黒塗装、フレーム白塗装、用途に合わせてお選び頂けます。



型番例

ACSQL(xx)_size

色温度

ACダイレクトIC採用 SQUAREライン

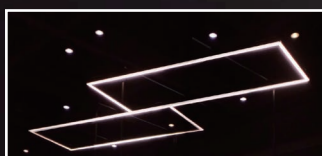

他社メーカー製品

製品寸法図

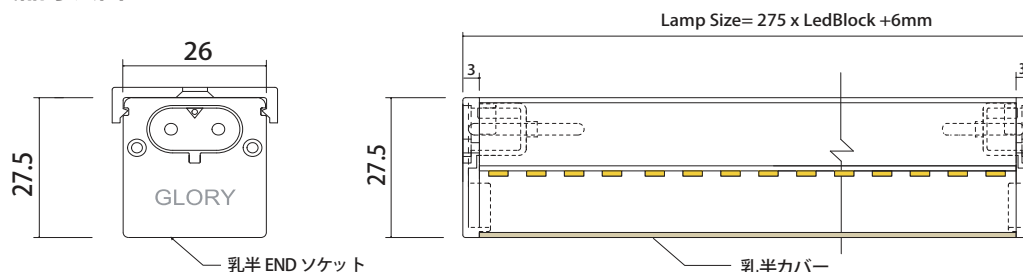

配光データ

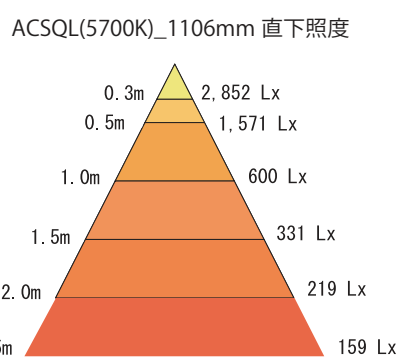
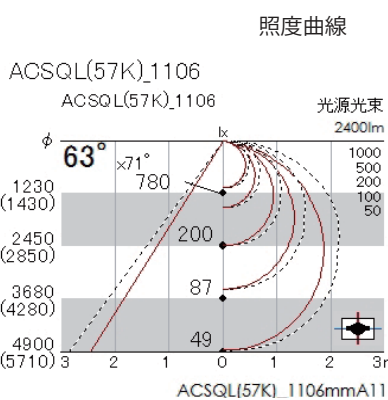
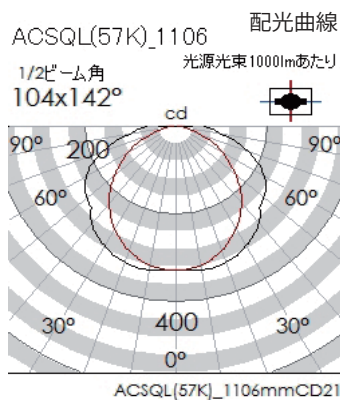

仕様 (Specifications)

ITEM	ACSQL_156	ACSQL_281	ACSQL_431	ACSQL_556	ACSQL_706	ACSQL_831	ACSQL_981	ACSQL_1106	ACSQL_1256	ACSQL_1381	ACSQL_1531	ACSQL_1656	ACSQL_1806	ACSQL_1931	ACSQL_2081	ACSQL_2206	ACSQL_2356
サイズ (mm)	156mm	281mm	431mm	556mm	706mm	831mm	981mm	1,106mm	1,256mm	1,381mm	1,531mm	1,656mm	1,806mm	1,931mm	2,081mm	2,206mm	2,356mm
消費電力 (W)	3.4W	5W	8.4W	10W	13.4W	15W	18.4W	20W	23.4W	25W	28.4W	30W	33.4W	35W	38.4W	40W	43.4W
重量(g)	70	95	155	190	245	285	335	380	425	475	515	570	605	665	695	760	
全光束 (lm)(例:5700K)	324lm	600lm	924lm	1,200lm	1,524lm	1,800lm	2,124lm	2,400lm	2,724lm	3,000lm	3,324lm	3,600lm	3,924lm	4,200lm	4,524lm	4,800lm	5,124lm
入力電圧 (V)	AC100V																
色温度 (K)	5700K/5000K/4000K/3500K/3000K/2700K																
平均演色評価数	Ra80以上																
最大連結長さ (m)	15m																
使用環境	屋内																
使用環境温度	-20℃~60℃																
調光	AC位相調光可能																
適合基準	安全基準：電気用品安全法 (PSE)																

*掲載内容・仕様・定格等は予告なく変更することがあります。また測定方法により数値は変動しますので予めご了承ください

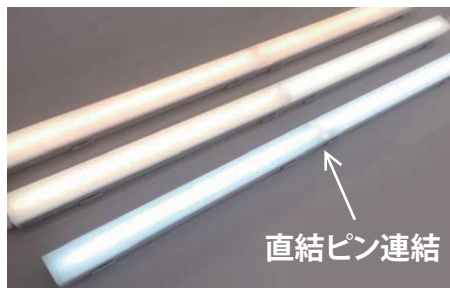

オプション

- ・電源コード:直・L字(1.8m)、3Pin電源コード(870mm・670mm・550mm・370mm)
- ・渡りコード:直・L字(150mm・300mm・500mm)／直結ピン
- ・取付ブラケット:樹脂製/ステンレス製、マグネット付き等

他社メーカー製品



DLINE

ドームライン



- LED専用電源内蔵で、コンセントに直接差し込むだけで、すぐに利用可能
- 渡りコードの利用でランプ連結が可能
- 専用ブラケットの仕様で取り付けが簡単
- 直接ピンで、つなぎ目のないシームレスラインの光源演出ができる
- LED光源設計時妙設計40000h以上
- ドームライン光源で空間を優しく演出
- 豊富な色温度(5700K/5300K/4200K/3500K/3000K/2700K)

- サイズバリエーションが150mm単位で14種類と豊富
- 間接照明にもベース照明にも使える明るさ
- 光源であるLED Chipは150lm/W、器具拘束は≒110lm/Wの光効率
- 内蔵電源の電流値を調整して光源寿命を40,000時間以上にしています
- 平均演色評価指数: Ra84



型番例

GLB-DLINE(xx)_size

GLORY LED BAR

ドームライン

色温度

他社メーカー製品

製品寸法図

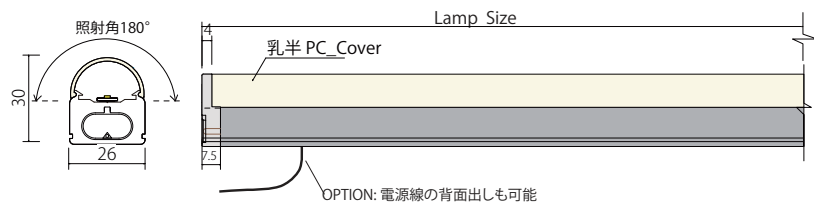

乳半ソケットで
つなぎ目も光る、
直結ピンによる
連結仕様

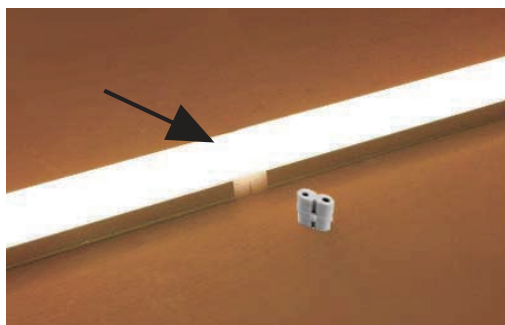

間接照明にも
ベース照明にも
使える明るさ

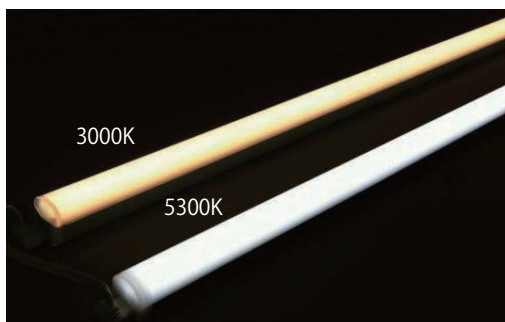

配光データ

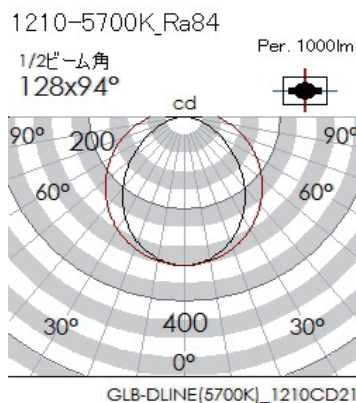
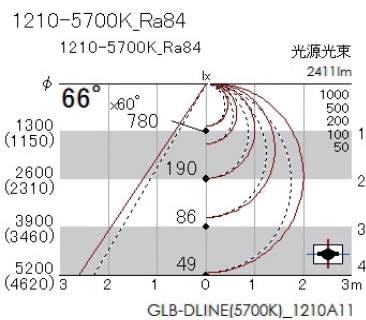

仕様 (Specifications)

ITEM	GLB-DLINE_***															
サイズ(mm)	310	460	610	760	910	1,060	1,210	1,360	1,510	1,660	1,810	1,960	2,110	2,260	2,410	
入力電圧(V)	AC100V(LED専用電源内蔵)															
入力電力(VA)	6.2VA	9.3VA	12.3VA	15.4VA	18.0VA	21.6VA	24.6VA	28.2VA	31.4VA	33.0VA	35.6VA	39.7VA	43.8VA	47.0VA	49.1VA	
消費電力(W)	5.6W	8.4W	11.1W	13.9W	16.2W	19.5W	22.2W	25.4W	28.3W	29.7W	32.1W	35.8W	39.5W	42.3W	44.2W	
質量(g)	205g	250g	295g	335g	376g	420g	460g	505g	547g	590g	630g	674g	716g	900g	943g	
光束(lm)	5700K	603	905	1,206	1,508	1,809	2,111	2,411	2,714	3,015	3,317	3,618	3,920	4,221	4,523	4,824
	5300K	600	900	1,200	1,500	1,800	2,100	2,400	2,700	3,000	3,300	3,600	3,900	4,200	4,500	4,800
	4200K	600	900	1,200	1,500	1,800	2,100	2,400	2,700	3,000	3,300	3,600	3,900	4,200	4,500	4,800
	3500K	591	887	1,182	1,478	1,773	2,069	2,360	2,660	2,955	3,251	3,546	3,842	4,137	4,433	4,728
	3000K	584	875	1,167	1,459	1,751	2,042	2,334	2,626	2,918	3,209	3,501	3,793	4,085	4,376	4,668
	2700K	579	869	1,158	1,448	1,737	2,027	2,316	2,606	2,895	3,185	3,474	3,764	4,053	4,343	4,632
照射角度	180°															
色温度(K)	5700K/5300K/4200K/3500K/3000K/2700K															
平均演色評価数(Ra)	Ra84															
最大連結長さ(m)	24m															
使用環境	屋内															
動作環境温度	-20℃~+70℃(寿命維持推奨温度25℃)															
本体材質	アルミニウム・ポリカーボネート(乳半)															
調光	-															
適合基準	安全基準:電気用品安全法(PSE)															
オプション	電源コード/渡りコード/直結ピン/取付ブラケット															

*掲載内容・仕様・定格等は予告なく変更することがあります。また測定方法により数値は変動しますので予めご了承ください

店舗・施設・屋外照明を高効率LED照明で省エネ化 ～充実のフルラインナップで、お客様のご要望にお応え致します～

安全に関するご注意

安全にお使いいただくため、ご使用する前には必ず「仕様書」・「取扱説明書」をお読みください。

- 本製品の分解・改造は絶対にしないでください。火災・感電の原因になります。
- 器具設置に伴う電気工事は、必ず有資格者が行ってください。一般の方の工事は法律で禁止されており、感電・落下などの原因になります。
- 感電防止のため、工事及び取付け取外しや、清掃の際は必ず電源を切ってください。
- 火気の近くに設置したり、紙や布などの燃えやすいものを近づけると火災の原因になります。

その他ご使用上の注意

- 安全上、点灯中のLED光源を直視しないでください。
- 調光タイプの製品や調光器から、わずかに音がすることがありますが異常ではありません。
- 赤外線リモコンを採用した機器（テレビやエアコンなど）の近くで点灯しますと、リモコンが誤動作したりラジオやテレビなどに雑音が入ることがありますので、その時は1m以上離してご使用ください。
- 人感センサや表示ランプ付スイッチなどの組合せでは使用できない場合があります。
- LEDにはバラツキがある為、同じ形名製品でも光色、明るさが多少異なる場合があります。
- 雨や水滴のかかる状態や湿度の高いところでは使用できない製品がありますのでご確認ください。
- 密閉器具や断熱施工箇所には使用できない製品がありますのでご注意ください。
- 火気・振動・衝撃・粉塵・腐食性及び可燃性ガス等の影響を受ける環境では使用できません。火災・感電・落下・器具変形・短寿命の原因となります。
- 点灯中や消灯直後は本体が熱くなっているため素手で触らないでください。火傷の原因となります。
- 使用環境によっては寿命の差が生じる場合がある為、寿命は保証するものではありません。
- 仕様書に記載されている仕様範囲以外では使用しないでください。火災・感電・故障の原因となります。
- ランプの交換の際には常温で行ってください。

QR



WEBSITE

<http://www.cowell.co.jp>

COWELL

株式会社コーウェル
〒170-0004

東京都豊島区北大塚2-20-4 橋義ビル6階
TEL: 03-5980-9431 FAX: 03-5972-1441

<http://www.cowell.co.jp>

※2021年3月1日付で移転しました。

- 記載内容は2021年7月の内容です。
- 製品改良の為、記載内容は予告なく変更することがあります。
- 製品写真の色は印刷物の為現品と多少異なる場合があります。



【お問い合わせ先】