

COWELL

LED照明総合カタログ



2025.2

COWELL

「独自性」

LED 照明の黎明期から「地球環境にやさしい施設づくりをしたい」という信念のもと走り続けてきた COWELL。
LED 照明のフロントランナーとして、
お客様一人ひとりに合った最善のサービスを提供いたします。

1) 提案力

ご要望に沿った照明をご提案

お客様の予算や課題に合わせて最適な照明をご提案します。

ランニングコストを抑えるためのシミュレーションや部分的なLED照明化はもちろんのこと、インテリアデザインの観点から施設のイメージを向上する LED 照明もプロの目で厳選します。LED 照明の導入から改善までトータルコーディネートできるコーウェルに、ぜひご相談ください。

2) 在庫力

圧倒的な品数で迅速な対応を実現

定番の LED 照明から個性的な LED 電球まで、幅広いラインナップを揃えています。専用の倉庫には常に潤沢な在庫を用意しているため、即座に出荷することが可能です。急を要する案件でも、安心してコーウェルにお任せください。

3) アフターフォロー

お客様の「困った」に寄り添う

「この先の LED 照明もコーウェルなら安心だね」

そんな一言を貰うことが私たちの誇りです。お客様の期待に応えるべく、丁寧かつ迅速なアフターフォローを実現します。

フォローのみならず、お客様の満足度を高めるサービスを提供することをお約束します。

NEW!!



LEDフラット形ランプ P.5



φ150mm

一体型ダウンライト P.7



直管蛍光灯代替
(FLR110タイプ) P.9



直管蛍光灯代替
(FLR/FLタイプ) P.11



直管蛍光灯代替
(FHFタイプ) P.13



コンパクト蛍光灯代替
(FPL/FHPタイプ) P.15



コンパクト蛍光灯代替
(FDL・FHTタイプ) P.17



コンパクト蛍光灯代替
(FMLタイプ) P.19



丸形蛍光灯代替
サークライン代替 (FCLタイプ) P.20

NEW!!



水銀灯代替 P.21

NEW!!



横差しLED
LEDコーンライト P.29



バラストレス水銀灯代替
ビーム電球代替 P.31



ハロゲン・ミニクリプトン・
シリカ電球代替 P.32

■補足

- トラブルシューティング P.33
- 両側給電製品のランプ内通電について P.34
- その他製品 P.35
- 製品保証について P.38
- 製品寿命に関する考え方について P.38

新製品情報

LED
フラット形
ランプ

P.5

GX53 ソケットへの 取り付けが可能！！

- 光色切替スイッチ付き（電球色3000K・
昼白色5000K）
- 明るさは60W相当
- LED用逆位相式調光器に対応

水銀灯代替

P.23

COWELLの 小型投光器！！

- 150.0lm/wの高効率を実現
- 耐塩仕様のため、塩害地域でも使用可能
※重耐塩仕様ではないのでご注意ください。
- 軽量設計
- 昼白色、電球色を用意

横差し
LEDランプ

P.29

待望の横差しランプが 登場！！光害対策にも！！

- 発光面の角度調節、約360°調整可能
- 水平取付、密閉器具対応
- ナトリウム色（2200K）、昼白色（5000K）を
ラインナップ
- 口金E39、水銀灯250W～400W相当



GX7AD53D

スペック表

商品コード	6403
品番	GX7AD53D
光源色	電球色(3000K) 昼白色(5000K)
全光束	790lm 830lm
消費電力	7.2W
消費効率(lm/W)	109.7lm/W 115.2lm/W



HS40L1D 電球色(3000K)
HS40ND 昼白色(5000K)



フランジ(φ115) ※別売



専用アーム ※現在製作中

スペック表

商品コード	6125 6121
品番	HS40L1D HS40ND
光源色	電球色(3000K) 昼白色(5000K)
全光束	5720lm 6000lm
消費電力	40.0W
消費効率(lm/W)	120.0lm/W 150.0lm/W



180°

DT60FHE39D
ナトリウム色(2200K)

DT60NHE39D
昼白色(5000K)

スペック表

商品コード	6122 6123
品番	DT60FHE39D DT60NHE39D
光源色	ナトリウム色(2200K) 昼白色(5000K)
全光束	7200lm 8700lm
消費電力	60.0W
消費効率(lm/W)	120.0lm/W 145.0lm/W

NEW!!

LEDフラット形ランプ

GX53ソケットへの取り付けが可能！ スイッチ一つで色味の切り替えが可能！

商業施設

ホテル



- 光色切替スイッチ付き（電球色3000K・昼白色5000K）
- 明るさは60W相当
- LED逆位相式調光器に対応

！ リモコンや壁スイッチでの明るさ・色味の変更は出来ません。
！ パナソニック製の一部のダウンライトには取り付けできません。

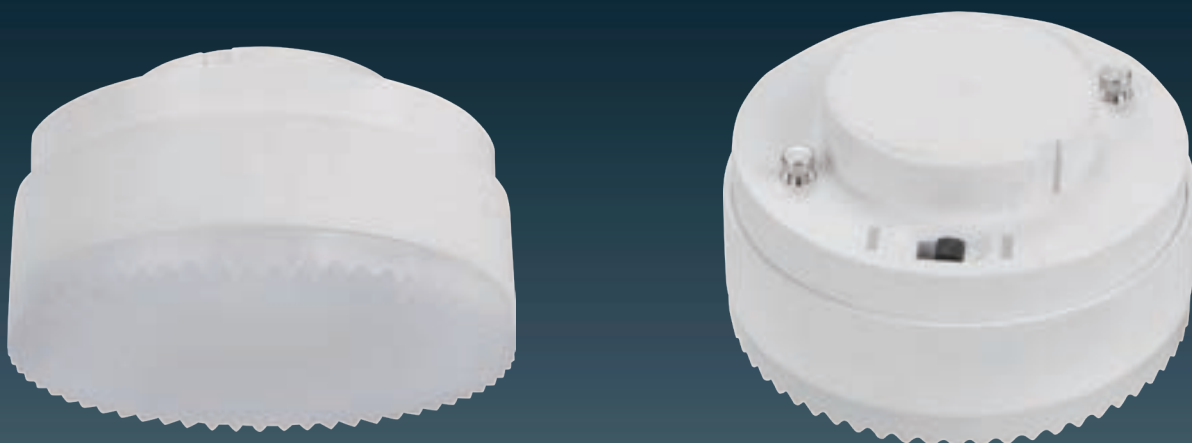

製品仕様・寸法

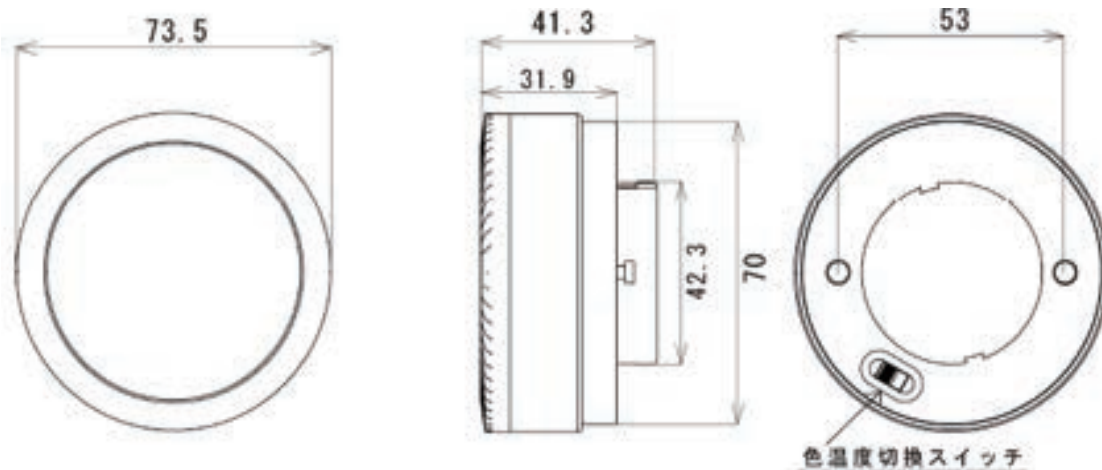

フラット形ランプ		
品名	L E Dフラットランプ クラス700	
対象ランプ	LEDフラットランプ	
工事	不要	
電源装置	電源内蔵	
商品コード	6403	
品番	GX7AD53D	
外形寸法(mm)	φ 73.5mm × 41.3mm	
口金	GX53-1	
消費電力	7.2W	
全光束	790lm	830lm
消費効率(lm/W)	109.7lm/W	115.2lm/W
照射角(°)	110°	
設計寿命(h)	50,000h	
平均演色評価数(Ra)	Ra80	
光源色	電球色(3000K)	昼白色(5000K)
入力電圧(V)	AC100V	
力率	0.9	
質量(g)	115g	
保護等級	IP30	
動作温度(°C)	-20~40°C	
断熱材施工	不可	
調光機能	対応	
製品保証	5年間	
希望小売価格(税抜)	オープン	

調色の切り替えについて

調色の切り替えは背面にあるスイッチによって行うことができます。
用途に合わせてお使いください。

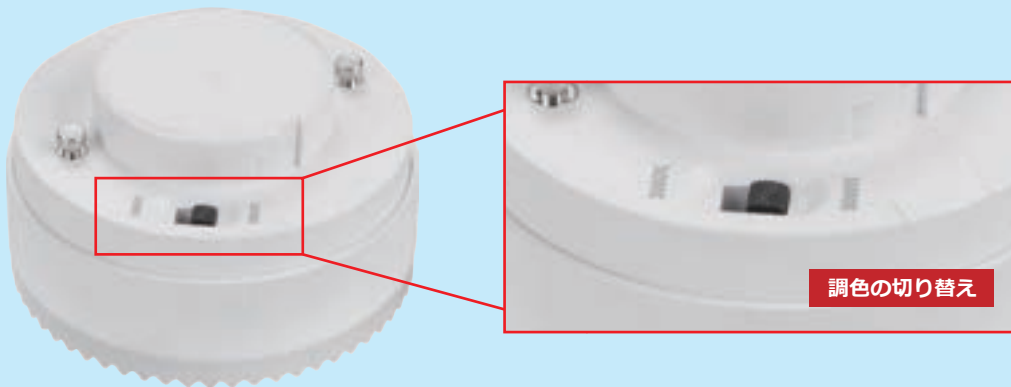

一体型ダウンライト φ150mm

一つのダウンライトでW数・色味の切り替えが可能！

オフィス

スーパー

商業施設 など



- シーンに合わせて明るさ・色味の変更可能
 - 明るさ (2段階) × 色味 (3段階) = 6パターンの光源を再現
 - 場所を選ばないフリーボルト対応 (AC100~240V)
 - 拡散配光による均一な明かりによって、空間全体に明かりを提供
- ！ リモコンや壁スイッチでの明るさ・色味の変更は出来ません。
- ！ 調光器併用不可。(非調光タイプ)



電力切替ダウンライト 三段階調色切り替え可能



結線図 LEDダウンライト (一般屋内用)

既存結線

① 既存の器具に結線されているAC入力線を器具から外してください。
※ マイナスドライバーなどで解除ボタンを押しながら電源線を引き抜いてください。

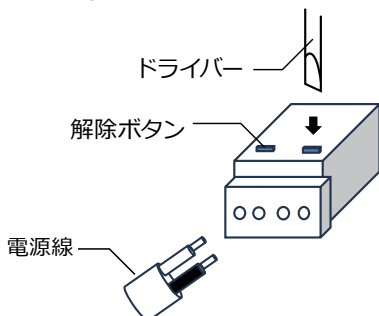

新規結線

② 外した電源線を新しい器具の接続端子に確実に差し込んでください。
新規工事の場合は、電線の被覆を図1のように加工して、接続端子に確実に差し込んでください。
(適合電線はVVFφ1.6、φ2.0単線)
送り線を接続する場合の総容量は、4A以下としてください。

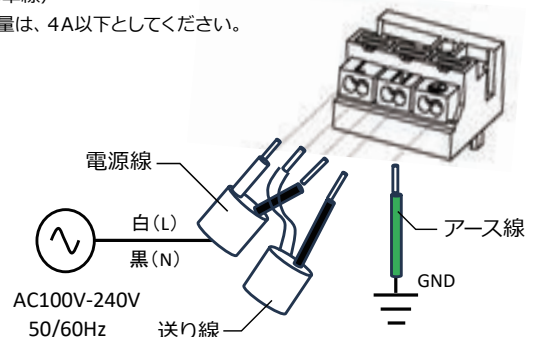
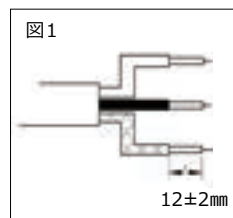

※ 200V入力時は、必ずアース線を接続してください。
※ 電気工事には電気工事士の免許が必要です。必ず有資格者が施工してください。
※ 取付、取外しの際は、必ず電源を切って施工してください。感電・火災の原因となります。

ダウンライト						
品名	FHT32W~FHT42W代替LED電力切替ダウンライト					
対象ランプ	FHT32 (12.0W)			FHT42 (15.9W)		
工事	必須					
電源装置	電源内蔵					
商品コード	6501					
品番	DL150A12/16F					
外形寸法(mm)	φ174mm × 67.9mm (開口寸法: φ150mm)					
口金	-					
消費電力	12.0W			15.9W		
器具光束	1445lm	1525lm	1570lm	1865lm	1985lm	2020lm
消費効率(lm/W)	120.0lm/W	126.6lm/W	130.8lm/W	116.9lm/W	124.5lm/W	127.0lm/W
照射角(°)	110°					
設計寿命(h)	50,000h					
平均演色評価数(Ra)	Ra80					
光源色	電球色(2700K)	温白色(3500K)	昼白色(5000K)	電球色(2700K)	温白色(3500K)	昼白色(5000K)
入力電圧(V)	AC100~240V					
力率	0.95					
質量(g)	454g					
保護等級	IP30					
動作温度(°C)	-20~40°C					
断熱材施工	不可					
調光機能	不可					
製品保証	5年間					
希望小売価格(税抜)	オープン					

※傾斜天井は55度まで設置可能。
※天井厚5-25mm必要。

W数・調色の切り替えについて

W数・調色の切り替えはダウンライト背面にあるスイッチによって行うことができます。
左(青)のスイッチでW数の切り替え、右(赤)のスイッチで調色の切り替えを行うことができます。
用途に合わせてお使いください。
※調光器には対応しておりませんのでご注意ください。

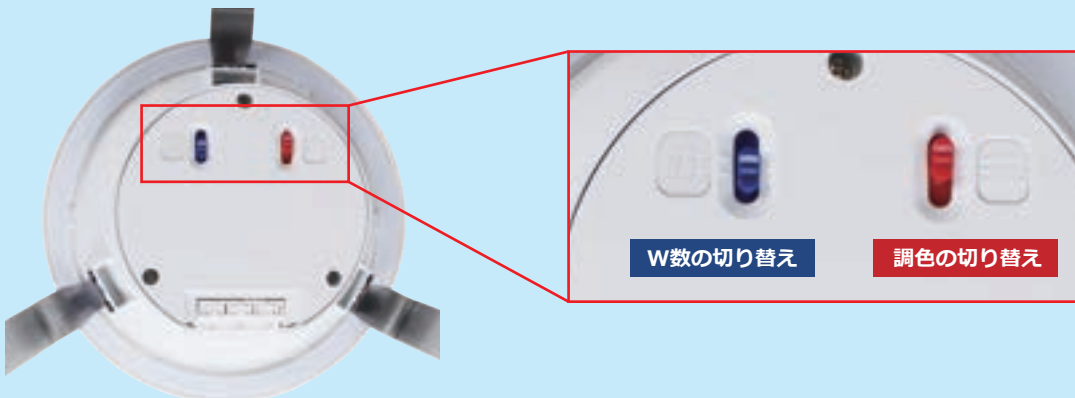

直管蛍光灯形 (FLR110)

既存ランプに対応する豊富なライ

オフィスビル

スーパー

学校など



結線図（電源内蔵 片側給電タイプ）

(例) 直管蛍光灯代替昇圧スターター式

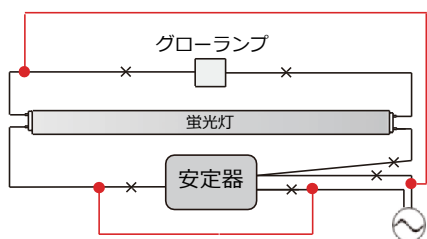

口金はダミーとなっており、内部で結線はされておりません。

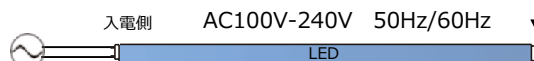

●印新規接続してください。×印カットしてください。

結線図（電源内蔵 両側給電タイプ）

結線パターンは下記の二通りになります。

(例) 直管蛍光灯代替昇圧スターター式

※ラインナップにある両側給電製品は右図の結線図どちらでも点灯可能です。詳細はP34をご覧ください。

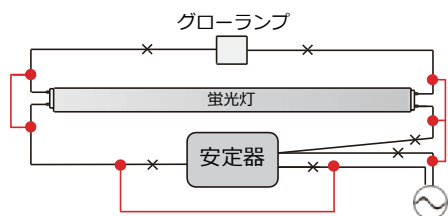

①1ピン通電の結線

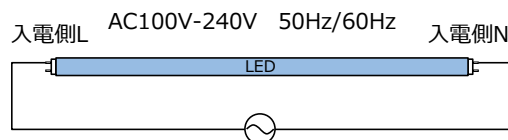

②2ピン通電の結線

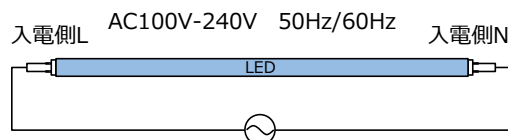

●印新規接続してください。×印カットしてください。

※ 他の光源色もご相談ください。

直管蛍光灯形 (FLR/FL) LEDランプ			
対象ランプ	FLR110W		
直結工事	必須 片側給電	必須 片側給電	必須 両側給電
電源装置	内蔵	内蔵	内蔵
商品コード	5670	5668	5674 *注1
品番	FL29L1-SB2	FL29N-SB2	FL29N-WB2
外形寸法(mm)	φ26mm × 2367mm	φ26mm × 2367mm	φ26mm × 2367mm
口金ソケット長	33mm	33mm	33mm
口金	R17d(口金回転式)	R17d(口金回転式)	R17d(口金回転式)
消費電力	29W	29W	29W
全光束	4400lm	4900lm	4900lm
消費効率(lm/W)	151.7lm/W	168.9lm/W	168.9lm/W
照射角(°)	180°	180°	180°
設計寿命(h)	50,000h	50,000h	50,000h
平均演色評価数(Ra)	Ra80	Ra80	Ra80
光源色	電球色(3000K)	昼白色(5000K)	昼白色(5000K)
入力電圧(V)	AC100~240V	AC100~240V	AC100~240V
力率	0.9	0.9	0.9
質量(g)	650g	650g	650g
保護等級	IP20	IP20	IP20
動作温度(°C)	-20~40°C	-20~40°C	-20~40°C
密閉器具	対応	対応	対応
調光機能	不可	不可	不可
製品保証	5年間	5年間	5年間
希望小売価格(税抜)	オープン	オープン	オープン

*注1 L側N側1ピン通電方式、詳細はP34をご確認ください。

口金 : R17d (口金回転式)

口金が回転するので照射方向を自由に調整できます。左右90度ずつ回転します。

※防滴直管蛍光灯形を除く。



落下防止クリップ付属

- ⚠ ネジは同梱されておりませんので、お客様でご用意ください。
- ⚠ 下穴をあけて、M3×6or8ナベ又はトラスで固定してください。

落下防止クリップ寸法

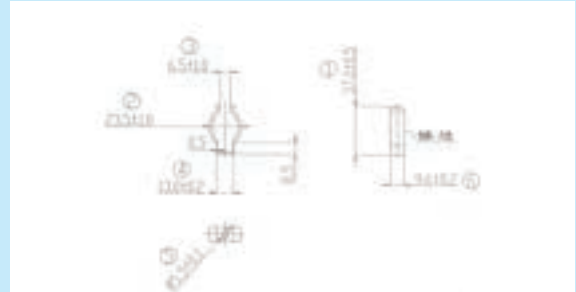

直管蛍光灯形 (FLR/FL)

既存ランプに対応する豊富なライ

オフィスビル

スーパー

学校など



結線図（電源内蔵 片側給電タイプ）

（例）直管蛍光灯代替昇圧スターター式

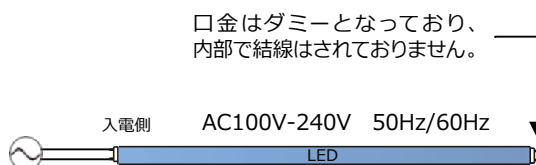
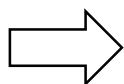
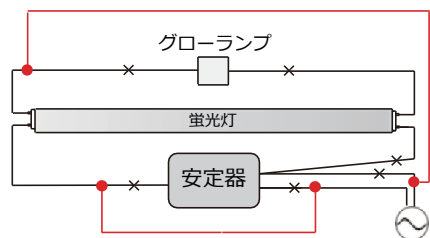

●印新規接続してください。×印カットしてください。

結線図（電源内蔵 両側給電タイプ）

結線パターンは下記の二通りになります。

（例）直管蛍光灯代替昇圧スターター式

※ラインナップにある両側給電製品は右図の結線図どちらでも点灯可能です。詳細はP34をご覧ください。

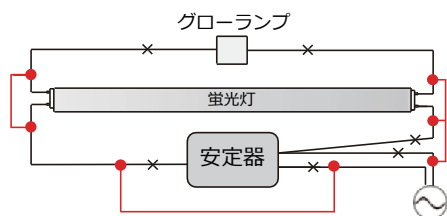

①1ピン通電の結線

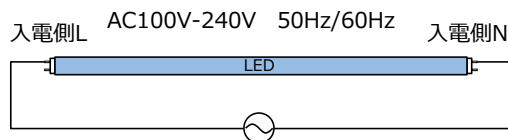

②2ピン通電の結線

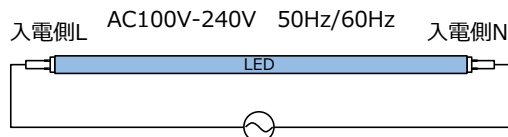

●印新規接続してください。×印カットしてください。

※ 他の光源色もご相談ください。

直管蛍光灯形 (FLR/FL) LEDランプ											
対象ランプ	FL10W		FL15W		FL20W/FLR20W			FL30W			
直結工事	必須 片側給電		必須 片側給電		必須 片側給電			必須 両側給電		必須 片側給電	
電源装置	内蔵		内蔵		内蔵			内蔵		内蔵	
商品コード	5693	5694	5695	5696	5703	5704	5705	5692 *注1	5672 *注1	5697	5698
品番	FL4L1-SF3	FL4N-SF3	FL5L1-SF3	FL5N-SF3	FL6L1-SB3	FL6N-SB3	FL6D-SB3	FL6L1-WB2	FL6N-WB2	FL7L1-SF3	FL7N-SF3
外形寸法(mm)	φ26.4mm × 330mm		φ26.4mm × 436mm		φ26mm × 580mm			φ26mm × 580mm		φ26.4mm × 630mm	
口金ソケット長	15mm		15mm		63.5mm			63.5mm		15mm	
口金	G13(口金回転式)		G13(口金回転式)		G13(口金回転式)			G13(口金回転式)		G13(口金回転式)	
消費電力	4.0W		5.1W		6.6W			6.2W		7.2W	
全光束	600lm	660lm	770lm	840lm	1000lm	1100lm	1100lm	930lm	1023lm	1080lm	1190lm
消費効率(lm/W)	150.0lm/W	165.0lm/W	150.0lm/W	165.0lm/W	151.5lm/W	166.6lm/W	166.6lm/W	150.0lm/W	165.0lm/W	150.0lm/W	165.0lm/W
照射角(°)	180°		180°		180°			200°		180°	
設計寿命(h)	50,000h		50,000h		50,000h			50,000h	50,000h	50,000h	
平均演色評価数(Ra)	Ra80		Ra80		Ra80			Ra80		Ra80	
光源色	電球色(3000K)	昼白色(5000K)	電球色(3000K)	昼白色(5000K)	電球色(3000K)	昼白色(5000K)	昼光色(6500K)	電球色(3000K)	昼白色(5000K)	電球色(3000K)	昼白色(5000K)
入力電圧(V)	AC100~240V		AC100~240V		AC100~240V			AC100~240V		AC100~240V	
力率	0.90		0.90		0.96			0.90		0.90	
質量(g)	90g		110g		144g			122g		150g	
保護等級	IP30		IP30		IP30			IP30		IP30	
動作温度(°C)	-20~40°C		-20~40°C		-20~40°C			-20~40°C		-20~40°C	
密閉器具	対応		対応		対応			対応		対応	
調光機能	不可		不可		不可			不可		不可	
製品保証	5年間		5年間		5年間			5年間		5年間	
希望小売価格(税抜)	オープン		オープン		オープン			オープン		オープン	

直管蛍光灯形 (FLR/FL) LEDランプ										直管蛍光灯形(FL)LEDランプ防滴型		
対象ランプ	FL32W		FL40W/FLR40W					FL20W	FL40W			
直結工事	必須 片側給電		必須 片側給電					必須 両側給電		必須 片側給電	必須 片側給電	
電源装置	内蔵		内蔵					内蔵		内蔵	内蔵	
商品コード	5699	5700	5706	5707	5708	5675 *注1	5673 *注1	5691 *注1	5584	5585		
品番	FL9L1-SF3	FL9N-SF3	FL12L1-SB3	FL12N-SB3	FL12D-SB3	FL12L1-WB2	FL12N-WB2	FL12D-WB2	CWFLW8W50K 180G13S	CWFLW16W50K 180G13S		
外形寸法(mm)	φ26.4mm × 830mm		φ26mm × 1198mm					φ26mm × 1198mm		φ28mm × 580mm	φ28mm × 1198mm	
口金ソケット長	15mm		63.5mm					63.5mm		9mm	9mm	
口金	G13(口金回転式)		G13(口金回転式)					G13(口金回転式)		G13(口金の回転無し)	G13(口金の回転無し)	
消費電力	9.4W		12.0W					12.6W		8W	16W	
全光束	1410lm	1550lm	1890lm	2000lm	2000lm	1890lm	2079lm	2079lm	1200lm	2400lm		
消費効率(lm/W)	150.0lm/W	165.0lm/W	157.5lm/W	166.6lm/W	166.6lm/W	150.0lm/W	165.0lm/W	165.0lm/W	150.0lm/W	150.0lm/W		
照射角(°)	180°		180°					200°		180°	180°	
設計寿命(h)	50,000h		50,000h					50,000h		50,000h	50,000h	
平均演色評価数(Ra)	Ra80		Ra80					Ra80		Ra80	Ra80	
光源色	電球色(3000K)	昼白色(5000K)	電球色(3000K)	昼白色(5000K)	昼光色(6500K)	電球色(3000K)	昼白色(5000K)	昼光色(6500K)	昼白色(5000K)	昼白色(5000K)		
入力電圧(V)	AC100~240V		AC100~240V					AC100~240V		AC100~240V	AC100~240V	
力率	0.90		0.96					0.96		0.9	0.9	
質量(g)	190g		267g					218g		175g	330g	
保護等級	IP30		IP30					IP30		IP65	IP65	
動作温度(°C)	-20~40°C		-20~40°C					-20~40°C		-20~45°C	-20~45°C	
密閉器具	対応		対応					対応		対応	対応	
調光機能	不可		不可					不可		不可	不可	
製品保証	5年間		5年間					5年間		5年間	5年間	
希望小売価格(税抜)	オープン		オープン					オープン		オープン	オープン	

*注1 L側N側1ピン通電方式、詳細はP34をご確認ください。

口金 : G13 (口金回転式)

口金が回転するので照射方向を自由に調整できます。左右90度ずつ回転します。

※防滴直管蛍光灯形を除く。



一体型ダウンライト
 直管蛍光灯代替
 FFLR110
 直管蛍光灯代替
 FHF
 コンパクト蛍光灯代替
 FPL/FHP
 コンパクト蛍光灯代替
 FDL-FHT
 コンパクト蛍光灯代替
 FML
 丸形蛍光灯代替
 水銀灯代替
 LEDコーンライト
 横差しLED
 バラストレス代替
 ピーム電球代替
 ハロゲン電球代替
 シリカ電球代替
 補足
 他社メーカー製品
 製品保証について
 考え方について

直管蛍光灯形 (FHF)

高輝度タイプもラインナップ

オフィスビル

スーパー

学校など



結線図 (電源内蔵 片側給電タイプ)

(例) 直管蛍光灯代替昇圧スターター式

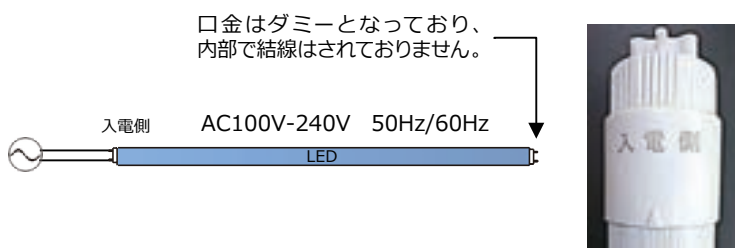
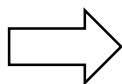
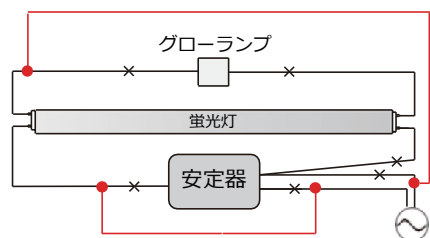

●印新規接続してください。×印カットしてください。

結線図 (電源内蔵 両側給電タイプ)

(例) 直管蛍光灯代替昇圧スターター式

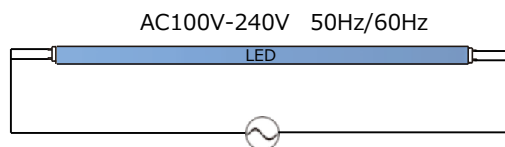
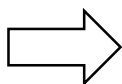
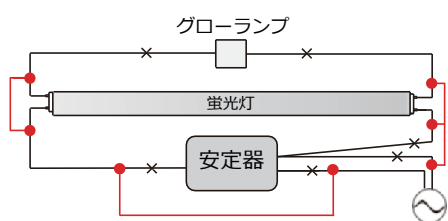

※こちらの両側給電タイプの製品はL側N側2ピン通電方式になります。詳細はP34をご確認ください。

●印新規接続してください。×印カットしてください。

※ 他の光源色もご相談ください。

直管蛍光灯形 (FHFインバーター代替) LEDランプ								
対象ランプ	HF16W		HF32W	HF32W			HF32W	
直結工事	必須 片側給電		必須 片側給電	必須 片側給電			必須 両側給電	
電源装置	内蔵		内蔵	内蔵			内蔵	
商品コード	5640 *注1	5567 *注1	5709	5716	5717	5718	5719 *注2	5720 *注2
品番	CWFHF10W30K 120G13S-HF16形	CWFHF10W50K 120G13S-HF16形	HF15N-SB3	HF18L1-SA3	HF18N-SA3	HF18D-SA3	HF18L1-WA3	HF18N-WA3
外形寸法(mm)	φ26mm×588.5mm		φ26mm×1198mm	φ26mm×1198mm			φ26mm×1198mm	
口金ソケット長	20.3mm		63.5mm	20.5mm			20.5mm	
口金	G13(口金回転式)		G13(口金回転式)	G13(口金回転式)			G13(口金回転式)	
消費電力	10W		15.3W	18.0W			18.0W	
全光束	1450lm	1600lm	2550lm	2700lm	3000lm	3000lm	2700lm	3000lm
消費効率(lm/W)	145.0lm/W	160.0lm/W	166.6lm/W	150.0lm/W	166.6lm/W	166.6lm/W	150.0lm/W	166.6lm/W
照射角(°)	120°		180°	180°			180°	
設計寿命(h)	50,000h		50,000h	50,000h			50,000h	
平均演色評価数(Ra)	Ra80		Ra80	Ra80			Ra80	
光源色	電球色(3000K)	昼白色(5000K)	昼白色(5000K)	電球色(3000K)	昼白色(5000K)	昼光色(6500K)	電球色(3000K)	昼白色(5000K)
入力電圧(V)	AC100~240V		AC100~240V	AC100~240V			AC100~240V	
力率	0.9		0.96	0.95			0.95	
質量(g)	210g		267g	280g			280g	
保護等級	IP20		IP30	IP20			IP20	
動作温度(°C)	-30~45°C		-20~40°C	-20~45°C			-20~45°C	
密閉器具	対応		対応	対応			対応	
調光機能	不可		不可	不可			不可	
製品保証	5年間		5年間	5年間			5年間	
希望小売価格(税抜)	オープン		オープン	オープン			オープン	

直管蛍光灯形(FHFインバーター代替)LEDランプ					
対象ランプ	HF50W/FL65W		HF54W(スリム管)		HF63W
直結工事	必須 片側給電		必須 両側給電		必須 片側給電
電源装置	内蔵		内蔵		内蔵
商品コード	5560 *注1*注3	5561 *注1	5646 *注1*注2	5448 *注1	5643 *注1
品番	CWFHF25W30K 120G13S-HF50形	CWFHF25W50K 120G13S-HF50形	HFS26L1-WN	CWT-5.7-120 /26W-5000K	HF25N-SN
外形寸法(mm)	φ25.4mm×1498.5mm		φ22mm×1148mm		φ26mm×1178mm
口金ソケット長	20.3mm		15mm		14mm
口金	G13(口金回転式)		G5(口金回転式)		G13(口金回転式)
消費電力	25W		26W		25W
全光束	3800lm	3900lm	2850lm	3000lm	3750lm
消費効率(lm/W)	152.0lm/W	156.0lm/W	109.6lm/W	115.3lm/W	150.0lm/W
照射角(°)	120°		120°		180°
設計寿命(h)	50,000h		40,000h		50,000h
平均演色評価数(Ra)	Ra80		Ra80		Ra80
光源色	電球色(3000K)	昼白色(5000K)	電球色(3000K)	昼白色(5000K)	昼白色(5000K)
入力電圧(V)	AC100~240V		AC100~240V		AC100~240V
力率	0.98		0.90		0.90
質量(g)	650g		390g		340g
保護等級	IP20		IP20		IP20
動作温度(°C)	-30~45°C		-30~45°C		-20~45°C
密閉器具	対応		対応		対応
調光機能	不可		不可		不可
製品保証	5年間		3年間		5年間
希望小売価格(税抜)	オープン		オープン		オープン

*注1 2025年4月頃以後継品に切り替え予定。
*注2 L側N側2ピン通電方式、詳細はP34をご確認ください。
*注3 受注生産品。

口金 : G13・G5 (口金回転式)

口金が回転するので照射方向を自由に調整できます。左右90度ずつ回転します。

※防滴直管蛍光灯形を除く。

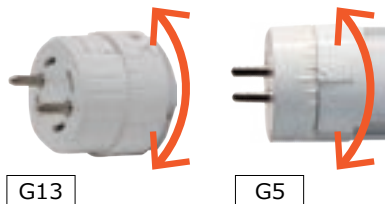

コンパクト蛍光灯 (FPL/FHP)

特殊なサイズまでも豊富にラインナップ！

オフィスビル

スーパー

ホテル

マンションなど

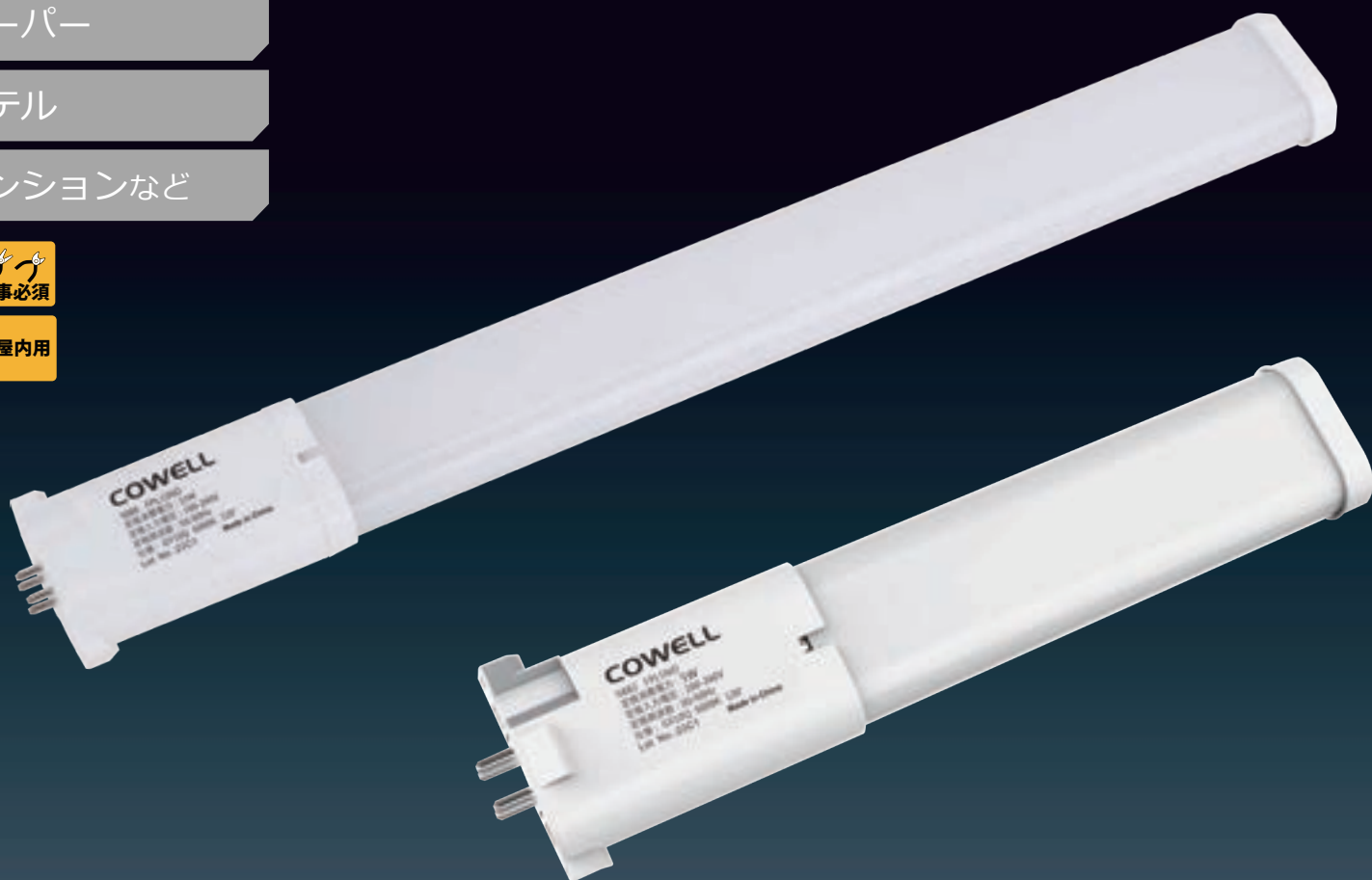

- 充実の品揃え (FPL9W~55W、FHP23W~45W、FPR96W、FHP105W)
- 電源直結工事で、既存器具をそのまま利用できます
- 光源色は、昼白色5000Kと電球色3000Kの2種類をご用意

結線図 コンパクト蛍光灯 FPL代替 (電源直結タイプ)

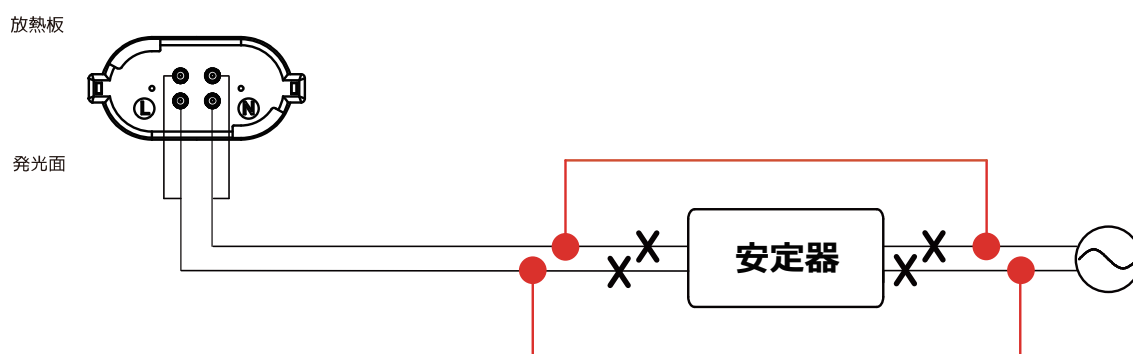

●印新規接続してください。×印カットしてください。

※ 他の光源色もご相談ください。

コンパクト蛍光灯形 (FPL/FHP) LEDランプ

対象ランプ	FPL9W		FPL13W		FPL18W		FPL27W/FHP23W		FPL28W
直結工事	必須		必須		必須		必須		必須
電源装置	内蔵		内蔵		内蔵		内蔵		内蔵
商品コード	5879	5880	5881	5882	5883	5884	5885	5886	5878 *注1
品番	FPL4L1D	FPL4ND	FPL5L1D	FPL5ND	FPL7L1D	FPL7ND	FPL8L1D	FPL8ND	FPL10ND
外形寸法(mm)	幅42mm×長さ135mm×高さ20.8mm		幅42mm×長さ180mm×高さ20.8mm		幅54mm×長さ220mm×高さ25mm		幅54mm×長さ245mm×高さ25mm		幅54mm×長さ322mm×高さ25mm
口金	GX10q		GX10q		GY10q		GY10q		GY10q
消費電力	4.1W		5W		7W		8W		9.9W
全光束	510lm	575lm	625lm	700lm	875lm	980lm	1000lm	1120lm	1390lm
消費効率(lm/W)	124.3lm/W	140.2lm/W	125.0lm/W	140.0lm/W	125.0lm/W	140.0lm/W	125.0lm/W	140.0lm/W	140.4lm/W
照射角(°)	120°		120°		120°		120°		120°
設計寿命(h)	50,000h		50,000h		50,000h		50,000h		50,000h
平均演色評価数(Ra)	Ra80		Ra80		Ra80		Ra80		Ra80
光源色	電球色(3000K)	昼白色(5000K)	電球色(3000K)	昼白色(5000K)	電球色(3000K)	昼白色(5000K)	電球色(3000K)	昼白色(5000K)	昼白色(5000K)
入力電圧(V)	AC100~240V		AC100~240V		AC100~240V		AC100~240V		AC100~240V
力率	0.97		0.93		0.93		0.93		0.98
質量(g)	92g		120g		185g		200g		248g
保護等級	IP30		IP30		IP30		IP30		IP30
動作温度(°C)	-20~45°C		-20~45°C		-20~45°C		-20~45°C		-20~45°C
密閉器具	対応		対応		対応		対応		対応
調光機能	不可		不可		不可		不可		不可
製品保証	5年間		5年間		5年間		5年間		5年間
希望小売価格(税抜)	オープン		オープン		オープン		オープン		オープン

コンパクト蛍光灯形 (FPL/FHP) LEDランプ

対象ランプ	FPL32W/FPL36W/FHP32W		FPL55W/FHP45W		FPR96W	FHP105W
直結工事	必須		必須		必須	必須
電源装置	内蔵		内蔵		内蔵	内蔵
商品コード	5887	5888	5889	5890	5891 *注1	5892 *注1
品番	FPL13L1D	FPL13ND	FPL18L1D	FPL18ND	FPR23ND	FHP30ND
外形寸法(mm)	幅54mm×長さ410mm×高さ25mm		幅54mm×長さ560mm×高さ25mm		幅54mm×長さ860mm×高さ25mm	幅54mm×長さ1150mm×高さ25mm
口金	GY10q		GY10q		GY10q	GY10q
消費電力	13W		18W		23W	30W
全光束	1625lm	1820lm	2250lm	2520lm	3220lm	4200lm
消費効率(lm/W)	125.0lm/W	140.0lm/W	125.0lm/W	140.0lm/W	140.0lm/W	140.0lm/W
照射角(°)	120°		120°		120°	120°
設計寿命(h)	50,000h		50,000h		50,000h	50,000h
平均演色評価数(Ra)	Ra80		Ra80		Ra80	Ra80
光源色	電球色(3000K)	昼白色(5000K)	電球色(3000K)	昼白色(5000K)	昼白色(5000K)	昼白色(5000K)
入力電圧(V)	AC100~240V		AC100~240V		AC100~240V	AC100~240V
力率	0.93		0.93		0.93	0.93
質量(g)	315g		344g		480g	605g
保護等級	IP30		IP30		IP30	IP30
動作温度(°C)	-20~45°C		-20~45°C		-20~45°C	-20~45°C
密閉器具	対応		対応		対応	対応
調光機能	不可		不可		不可	不可
製品保証	5年間		5年間		5年間	5年間
希望小売価格(税抜)	オープン		オープン		オープン	オープン

*注1 電球色は受注生産品。

コンパクト蛍光灯 (FDL・FHT)

王道のラインナップ！ (FDL13W、18W、27W、

オフィスビル

スーパー

ホテル

マンションなど



- 定番をおさえたラインナップ
(FDL13W、18W、27W、FHT16W、24W、32W、42W)
- 電源直結工事で、既存器具をそのまま利用できます
- 光源色は、昼白色5000Kと電球色3000Kの2種類をご用意

結線図 コンパクト蛍光灯 FDL代替 (電源直結タイプ)

結線図 コンパクト蛍光灯 FHT代替 (電源直結タイプ)

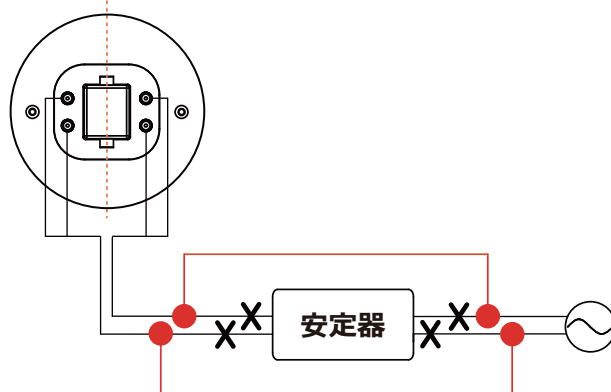
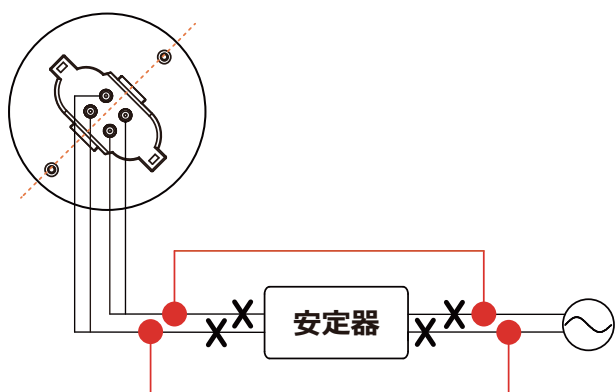

●印新規接続してください。×印カットしてください。

コンパクト蛍光灯形 (FDL) LEDランプ						
対象ランプ	FDL13W		FDL18W		FDL27W	
直結工事	必須		必須		必須	
電源装置	内蔵		内蔵		内蔵	
商品コード	5840	5829	5841	5831	5842	5833
品番	FDL6L1D	FDL6ND	FDL8L1D	FDL8ND	FDL10L1D	FDL10ND
外形寸法(mm)	φ45mm × 114mm		φ45mm × 132mm		φ45mm × 142mm	
口金	GX10q		GX10q		GX10q	
消費電力	6W		8W		10W	
全光束	750lm	850lm	1000lm	1150lm	1300lm	1550lm
消費効率(lm/W)	125.0lm/W	141.6lm/W	125.0lm/W	143.7lm/W	130.0lm/W	155.0lm/W
照射角(°)	360°		360°		360°	
設計寿命(h)	50,000h		50,000h		50,000h	
平均演色評価数(Ra)	Ra80		Ra80		Ra80	
光源色	電球色(3000K)	昼白色(5000K)	電球色(3000K)	昼白色(5000K)	電球色(3000K)	昼白色(5000K)
入力電圧(V)	AC100~240V		AC100~240V		AC100~240V	
力率	0.99		0.98		0.95	
質量(g)	102g		109g		119g	
保護等級	IP20		IP20		IP20	
動作温度(°C)	-30~40°C		-30~40°C		-30~40°C	
密閉器具	対応		対応		対応	
調光機能	不可		不可		不可	
製品保証	5年間		5年間		5年間	
希望小売価格(税抜)	オープン		オープン		オープン	

コンパクト蛍光灯形 (FHT) LEDランプ						
対象ランプ	FHT16W/FHT24W		FHT32W		FHT42W	
直結工事	必須		必須		必須	
電源装置	内蔵		内蔵		内蔵	
商品コード	5843	5835	5844	5837	5845	5839
品番	FHT6L1D	FHT6ND	FHT8L1D	FHT8ND	FHT10L1D	FHT10ND
外形寸法(mm)	φ45mm × 121mm		φ45mm × 139mm		φ45mm × 149mm	
口金	GX24q		GX24q		GX24q	
消費電力	6W		8W		10W	
全光束	750lm	850lm	1000lm	1150lm	1300lm	1550lm
消費効率(lm/W)	125.0lm/W	141.6lm/W	125.0lm/W	143.7lm/W	130.0lm/W	155.0lm/W
照射角(°)	360°		360°		360°	
設計寿命(h)	50,000h		50,000h		50,000h	
平均演色評価数(Ra)	Ra80		Ra80		Ra80	
光源色	電球色(3000K)	昼白色(5000K)	電球色(3000K)	昼白色(5000K)	電球色(3000K)	昼白色(5000K)
入力電圧(V)	AC100~240V		AC100~240V		AC100~240V	
力率	0.99		0.98		0.95	
質量(g)	102g		109g		119g	
保護等級	IP20		IP20		IP20	
動作温度(°C)	-30~40°C		-30~40°C		-30~40°C	
密閉器具	対応		対応		対応	
調光機能	不可		不可		不可	
製品保証	5年間		5年間		5年間	
希望小売価格(税抜)	オープン		オープン		オープン	

*FHT57Wには使用できません。

! 器具によっては交換できない場合がございます。

※既設のコンパクト蛍光灯器具において、ソケットと基板上的安定器回路が一体となっている場合は、安定器カットの工事ができません。

! 1つの器具に複数のランプを設置する際、放熱が不十分な場合不具合が生じる場合がございます。

コンパクト蛍光灯 (FML)

コーウェルならではのラインナップ (FML13W~55W)

オフィスビル

マンションなど



- 充実の品揃え
(FML13W、18W、27W、36W、55W)
- 電源直結工事で、既存器具をそのまま利用できます
- 光源色は、昼白色5000Kと電球色3000Kの2種類をご用意

結線図 コンパクト蛍光灯 FML代替 (電源直結タイプ)

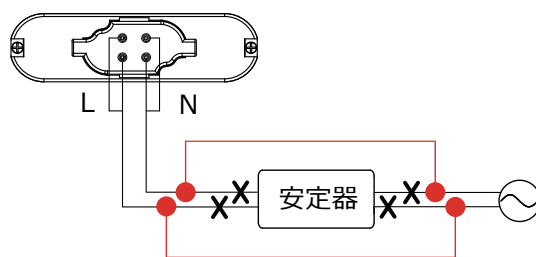

● 印新規接続してください。×印カットしてください。

コンパクト蛍光灯形 (FML) LEDランプ

対象ランプ	FML13W		FML18W		FML27W		FML36W		FML55W	
直結工事	必須		必須		必須		必須		必須	
電源装置	内蔵		内蔵		内蔵		内蔵		内蔵	
商品コード	5898	5899	5900	5901	5902	5903	5904	5905	5906	5907
品番	FML5L1D	FML5ND	FML7L1D	FML7ND	FML11L1D	FML11ND	FML16L1D	FML16ND	FML20L1D	FML20ND
外形寸法(mm)	幅 80mm 長さ 116mm 高さ 24.7mm		幅 80mm 長さ 129mm 高さ 25mm		幅 80mm 長さ 143mm 高さ 25mm		幅 99mm 長さ 244mm 高さ 25mm		幅 99mm 長さ 319mm 高さ 25mm	
口金	GX10q		GX10q		GX10q		GX10q		GY10q	
消費電力	5.1W		6.8W		10.7W		16.7W		19.9W	
全光束	610lm	660lm	810lm	890lm	1270lm	1450lm	2190lm	2370lm	2680lm	2990lm
消費効率(lm/W)	120.0lm/W	130.0lm/W	119.1lm/W	130.9lm/W	118.7lm/W	135.5lm/W	131.1lm/W	141.9lm/W	134.7lm/W	150.3lm/W
照射角(°)	120°		120°		120°		120°		120°	
設計寿命(h)	50,000h		50,000h		50,000h		50,000h		50,000h	
平均演色評価数(Ra)	Ra80		Ra80		Ra80		Ra80		Ra80	
光源色	電球色(3000K)	昼白色(5000K)	電球色(3000K)	昼白色(5000K)	電球色(3000K)	昼白色(5000K)	電球色(3000K)	昼白色(5000K)	電球色(3000K)	昼白色(5000K)
入力電圧(V)	AC100~240V		AC100~240V		AC100~240V		AC100~240V		AC100~240V	
力率	0.99		0.99		0.98		0.98		0.99	
質量(g)	140g±10		190g±10		200g±10		300±10g		380g±10	
保護等級	IP30		IP30		IP30		IP30		IP30	
動作温度(°C)	-20~50°C		-20~50°C		-20~50°C		-20~50°C		-20~50°C	
密閉器具	対応		対応		対応		対応		対応	
調光機能	不可		不可		不可		不可		不可	
製品保証	5年間		5年間		5年間		5年間		5年間	
希望小売価格(税抜)	オープン		オープン		オープン		オープン		オープン	

! 1つの器具に複数のランプを設置する際、放熱が不十分な場合不具合が生じる場合がございます。

! FWLタイプには対応していません。

LEDシーリングライト
 一体型ダウンライト
 直管蛍光灯代替
 FLLR・F10
 直管蛍光灯代替
 FHF
 コンパクト蛍光灯代替
 FPL/FHP
 コンパクト蛍光灯代替
 FDL・FHT
 コンパクト蛍光灯代替
 FML・丸形蛍光灯代替
 水銀灯代替
 横差しLED
 LEDシーリングライト
 バラストレス代替
 ビーム電球代替
 ハロゲン電球代替
 ミクリフトン代替
 シリカ電球代替
 補足
 他社メーカー製品
 製品保証について
 考え方について

丸形蛍光灯代替 サークライン形 (FCL)

お客様ニーズから誕生 既存ランプを再現

マンションなど

ホテルペンダント照明など



- 定番をおさえたラインナップ (FCL20W、30W、32W、40W)
- 電源直結工事で、既存器具をそのまま利用できます
- 光源色は、昼白色5000Kと電球色3000Kの2種類をご用意

！サークラインの専用コネクタが同梱されています。



結線図 コンパクト蛍光灯 FCL代替 (電源直結タイプ)

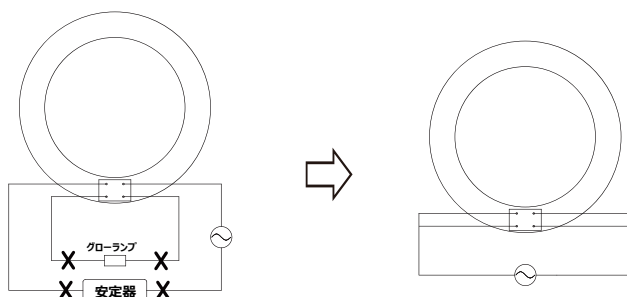

×印カットしてください。

丸形蛍光灯サークライン形 (FCL) LEDランプ								
対象ランプ	FCL20W		FCL30W		FCL32W		FCL40W	
直結工事	必須		必須		必須		必須	
電源装置	内蔵		内蔵		内蔵		内蔵	
商品コード	5856	5857	5858	5859	5860	5861	5862	5863
品番	FCL9L1D	FCL9ND	FCL11L1D	FCL11ND	FCL15L1D	FCL15ND	FCL18L1D	FCL18ND
外形寸法(mm)	φ 205mm × φ 30mm		φ 225mm × φ 30mm		φ 300mm × φ 30mm		φ 375mm × φ 30mm	
口金	G10q		G10q		G10q		G10q	
消費電力	9.1W		10.9W		14.7W		17.7W	
全光束	1180lm	1240lm	1560lm	1600lm	2050lm	2150lm	2450lm	2600lm
消費効率(lm/W)	129.7lm/W	136.3lm/W	143.1lm/W	146.8lm/W	139.5lm/W	146.3lm/W	138.4lm/W	146.9lm/W
照射角(°)	125°		125°		125°		125°	
設計寿命(h)	50,000h		50,000h		50,000h		50,000h	
平均演色評価数(Ra)	Ra80		Ra80		Ra80		Ra80	
光源色	電球色(3000K)	昼白色(5000K)	電球色(3000K)	昼白色(5000K)	電球色(3000K)	昼白色(5000K)	電球色(3000K)	昼白色(5000K)
入力電圧(V)	AC100~240V		AC100~240V		AC100~240V		AC100~240V	
力率	0.97		0.97		0.95		0.95	
質量(g)	350g		390g		420g		538g	
保護等級	IP20		IP20		IP20		IP20	
動作温度(°C)	-30~40°C		-30~40°C		-30~40°C		-30~40°C	
密閉器具	対応		対応		対応		対応	
調光機能	不可		不可		不可		不可	
製品保証	5年間		5年間		5年間		5年間	
希望小売価格(税抜)	オープン		オープン		オープン		オープン	

- ！ 可動式ソケットの器具で取付が可能です。固定式ソケットの器具では取付ができません。
- ！ 丸形蛍光灯代替LEDの設置後はON/OFFのみ(100%)となり、段調光は行えません。住宅用にてご利用の際にはご注意ください。
- ！ 1つの器具に複数のランプを設置する際、放熱が不十分な場合、不具合が生じる場合がございます。

・本誌掲載の写真はイメージになります。掲載製品の外観及び仕様は、予告なく変更になる場合がございますので予めご了承願います。

体育館

工場・倉庫



- 既存口金をそのまま利用できる口金タイプ (水銀灯250W、400W、700W)をラインナップ
- 照射角度120°、電球色、1000W相当代替など、ご希望に合わせて受注生産も可能
※受注生産については最小ロット数がございます。



口金型

※落下防止ワイヤー付属

IP65 対応

- ! 口金部分に防水性はありません。
- ! ランプの交換の際は常温で行ってください。
- ! 天井埋込でのご使用は出来ません。
- ! 落下防止のため、付属の落下防止ワイヤーを必ずご使用ください。
- ! 口金ゆるみ防止のため、防振ゴムは外さずにご使用ください。
- ! 電源は既設の安定器ヶ所、もしくは熱のこもらない環境に固定してください。
- ! 電源装置を2台以上並べて設置する場合は、ケースの幅以上離して設置をしてください。
- ! 放熱のため、セードを外す、またはセードに穴を開けてご使用ください。(下図参照)
- ! オートリフター機能は撤去してご使用ください。
- ! AC200V使用時は両切スイッチを使用してください。

結線図 水銀灯代替

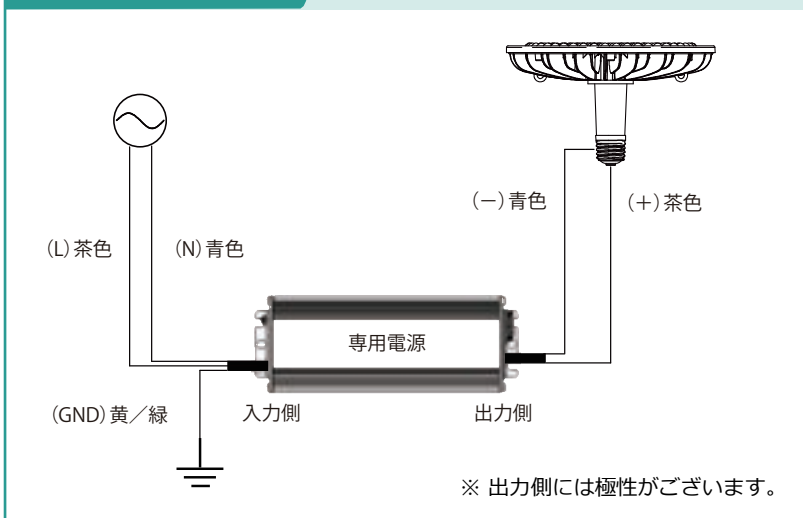

セード穴開けイメージ

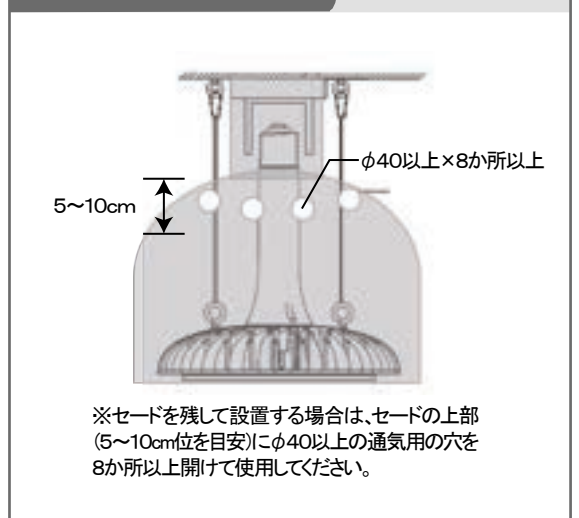

水銀灯代替 ラインナップ				
高天井用口金タイプ				
品名				
対象ランプ	水銀灯250~300W	水銀灯400W	水銀灯700W	水銀灯1000W
直結工事	必須	必須	必須	必須
電源装置	別置型(同梱)	別置型(同梱)	別置型(同梱)	別置型(同梱)
商品コード	6103	6104	6105	6106
品番	HB50NE39D	HB80NE39D	HB120NE39D	HB240NE39D
外形寸法(mm)	φ250mm×283mm	φ250mm×283mm	φ250mm×283mm	φ320mm×283mm
口金	E39	E39	E39	E39
消費電力	50W	80W	120W	240W
全光束	8250lm	12800lm	19200lm	37200lm
消費効率(lm/W)	165.0lm/W	160.0lm/W	160.0lm/W	155.0lm/W
照射角(°)	90°	90°	90°	90°
設計寿命(h)	60,000h	60,000h	60,000h	60,000h
平均演色評価数(Ra)	Ra70	Ra70	Ra70	Ra70
光源色	昼白色(5000K)	昼白色(5000K)	昼白色(5000K)	昼白色(5000K)
入力電圧(V)	AC100~240V	AC100~240V	AC100~240V	AC100~240V
力率	0.96	0.98	0.97	0.95
質量(g)	1600g 注1	1610g 注1	1650g 注1	2360g 注1
保護等級	本体/IP65 電源/IP67	本体/IP65 電源/IP67	本体/IP65 電源/IP67	本体/IP65 電源/IP67
動作温度(°C)	-30~50°C	-30~50°C	-30~50°C	-30~50°C
密閉器具	不可	不可	不可	不可
調光機能	不可	不可	不可	不可
製品保証	5年間	5年間	5年間	5年間
希望小売価格(税抜)	オープン	オープン	オープン	オープン

*注1 電源の重さは含まれておりません。

施工時のよくあるご質問についてはP33をご確認ください。

NEW!!

水銀灯代替

COWELLの小型投光器

看板

駐車場

商業施設



- 150.0lm/wの高効率を実現
- 耐塩仕様のため、塩害地域でも使用可能
※重耐塩仕様ではないのでご注意ください。
- 昼白色、電球色をご用意
- 軽量設計



※落下防止ワイヤー付属

! AC200V使用時は両切スイッチを使用してください。

1灯でのシミュレーション

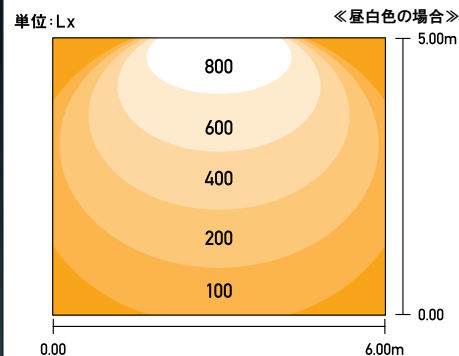

4灯でのシミュレーション

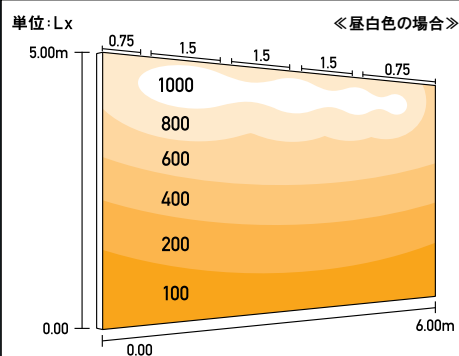

製品仕様・寸法

単位: mm

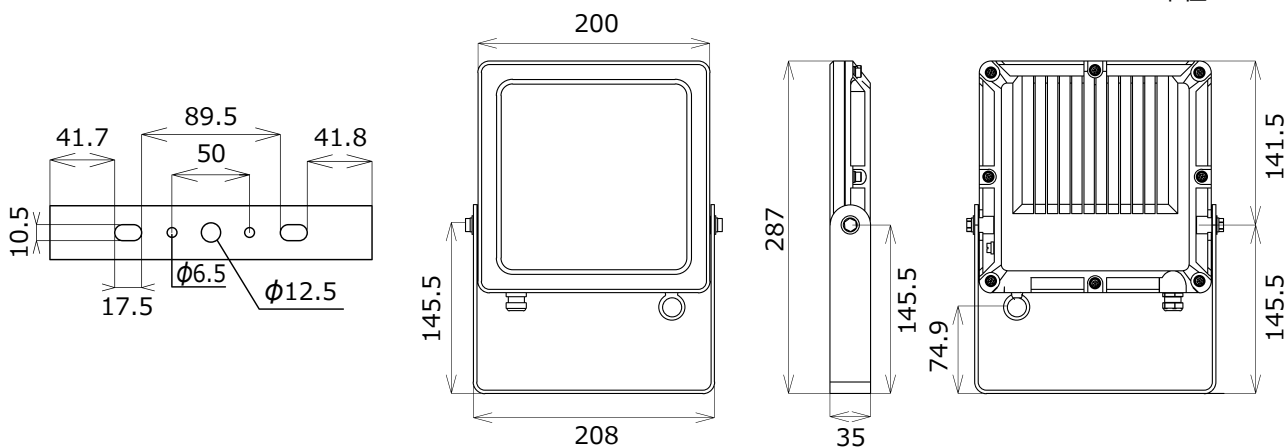

水銀灯代替 ラインナップ	
品名	小型投光器
対象ランプ	200W形水銀灯代替LED/100W形メタルハライド代替LED
工事	必須
電源装置	電源内蔵
商品コード	6125
品番	HS40L1D
商品コード	6121
品番	HS40ND
外形寸法(mm)	縦287mm × 横208mm
口金	-
消費電力	40.0W
全光束	5720lm
消費効率(lm/W)	143.0lm/W
照射角(°)	100°
設計寿命(h)	50,000h
平均演色評価数(Ra)	Ra80
光源色	電球色(3000K)
光源色	昼白色(5000K)
入力電圧(V)	AC100~240V
力率	0.96
質量(g)	1900g
保護等級	IP65
動作温度(°C)	-20~40°C
断熱材施工	不可
調光機能	不可
製品保証	5年間
希望小売価格(税抜)	オープン

■ 小型投光器用フランジ(HS40ND用) ※別売り

コード: 6227
商品名: B0002WD

単位(mm)

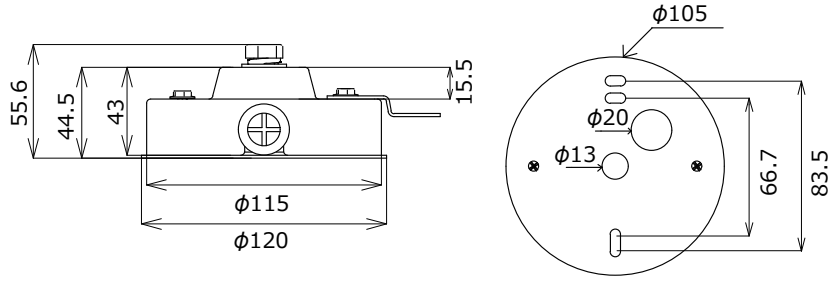

■ 40W 平形投光器 看板用アーム(HS40ND用) ※現在製作中

コード: 6228
商品名: B0003WD



仕様	
寸法	878mm × 295.5mm
質量	2231g
色	白
耐塩仕様	あり

・本誌掲載の写真はイメージになります。掲載製品の的外観及び仕様は、予告なく変更になる場合がございますので予めご了承願います。

体育館

工場・倉庫

屋外スポーツ施設など



- 水銀灯250W、400W、700W、1000Wタイプ
- 照射角度120°、電球色代替、重耐塩仕様など、ご要望に合わせて受注生産も可能
※受注生産については最小ロット数がございます。
- 耐塩仕様のため、塩害地域でも使用可能
※重耐塩仕様ではないのでご注意ください。



IP65 対応

投光器

※落下防止ワイヤー付属

- ! 天井埋込でのご使用は出来ません。
- ! 落下防止のため、付属の落下防止ワイヤーを必ずご使用ください。
- ! AC200V使用時は両切スイッチを使用してください。



IP65 対応

直付型

※落下防止ワイヤー付属

- ! 天井埋込でのご使用は出来ません。
- ! 落下防止のため、付属の落下防止ワイヤーを必ずご使用ください。
- ! AC200V使用時は両切スイッチを使用してください。

結線図 LED投光器・直付型

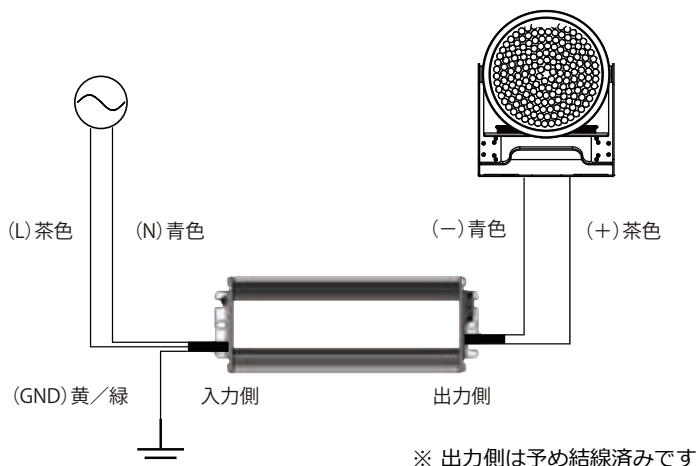

水銀灯代替 ラインナップ			
品名	直付型LED		
対象ランプ	水銀灯400W	水銀灯700W	水銀灯1000W
直結工事	必須	必須	必須
電源装置	一体型	一体型	一体型
商品コード	6111	6112	6113 *注1
品番	HM80ND	HM120ND	HM240ND
外形寸法(mm)	φ 250mm × 268mm	φ 250mm × 268mm	φ 320mm × 268mm
口金	-	-	-
消費電力	80W	120W	240W
全光束	12800lm	19200lm	37200lm
消費効率(lm/W)	160.0lm/W	160.0lm/W	155.0lm/W
照射角(°)	90°	90°	90°
設計寿命(h)	60,000h	60,000h	60,000h
平均演色評価数(Ra)	Ra70	Ra70	Ra70
光源色	昼白色(5000K)	昼白色(5000K)	昼白色(5000K)
入力電圧(V)	AC100~240V	AC100~240V	AC100~240V
力率	0.95	0.95	0.95
質量(g)	3320g	3360g	4590g
保護等級	本体/IP65 電源/IP67	本体/IP65 電源/IP67	本体/IP65 電源/IP67
動作温度(°C)	-30~50°C	-30~50°C	-30~50°C
密閉器具	不可	不可	不可
調光機能	不可	不可	不可
製品保証	5年間	5年間	5年間
希望小売価格(税抜)	オープン	オープン	オープン

水銀灯代替 ラインナップ				
品名	LED投光器			
対象ランプ	水銀灯250~300W	水銀灯400W	水銀灯700W	水銀灯1000W
直結工事	必須	必須	必須	必須
電源装置	一体型	一体型	一体型	一体型
商品コード	6107	6108	6109	6110
品番	HS50ND	HS80ND	HS120ND	HS240ND
外形寸法(mm)	φ 250mm × 306mm	φ 250mm × 306mm	φ 250mm × 306mm	φ 320mm × 314mm
口金	-	-	-	-
消費電力	50W	80W	120W	240W
全光束	8250lm	12800lm	19200lm	37200lm
消費効率(lm/W)	165.0lm/W	160.0lm/W	160.0lm/W	155.0lm/W
照射角(°)	90°	90°	90°	90°
設計寿命(h)	60,000h	60,000h	60,000h	60,000h
平均演色評価数(Ra)	Ra70	Ra70	Ra70	Ra70
光源色	昼白色(5000K)	昼白色(5000K)	昼白色(5000K)	昼白色(5000K)
入力電圧(V)	AC100~240V	AC100~240V	AC100~240V	AC100~240V
力率	0.96	0.98	0.97	0.95
質量(g)	3310g	3320g	3360g	4630g
保護等級	本体/IP65 電源/IP67	本体/IP65 電源/IP67	本体/IP65 電源/IP67	本体/IP65 電源/IP67
動作温度(°C)	-30~50°C	-30~50°C	-30~50°C	-30~50°C
密閉器具	不可	不可	不可	不可
調光機能	不可	不可	不可	不可
製品保証	5年間	5年間	5年間	5年間
希望小売価格(税抜)	オープン	オープン	オープン	オープン

ガソリンスタンド

工場・倉庫

- 水銀灯400W、700Wタイプ
 - 照射角度130°、電球色、1000W相当代替など、ご要望に合わせて受注生産も可能
- ※受注生産については最小ロット数がございます。

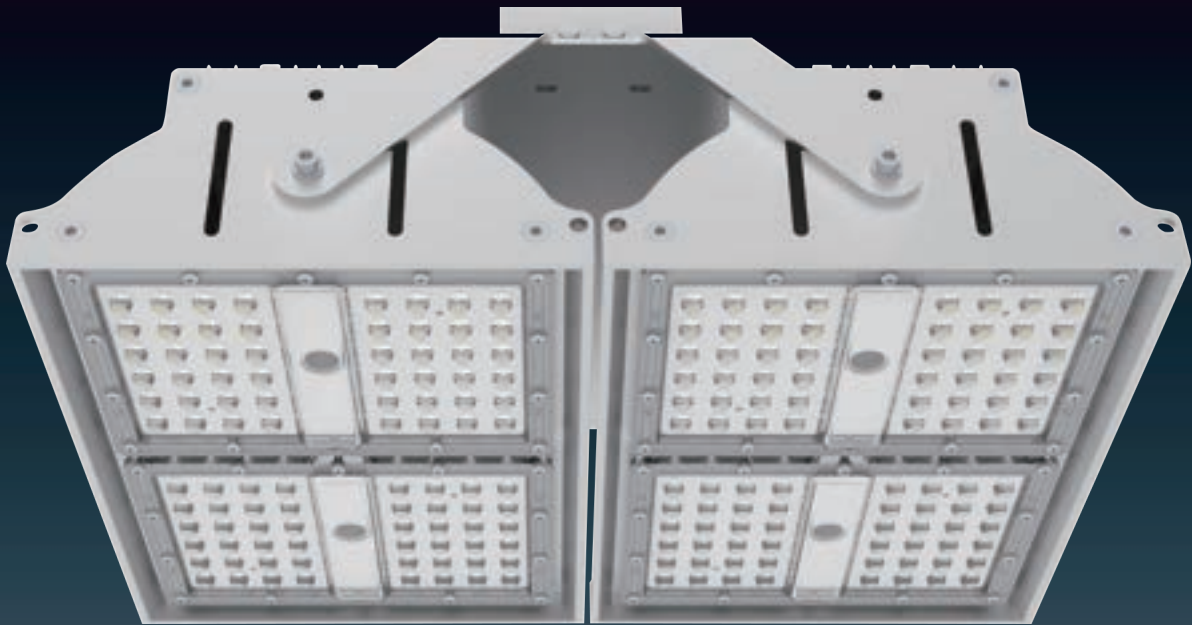

IP65 対応

キャノピー灯

※落下防止ワイヤー付属

- ! 安全の為必ず付属の落下防止ワイヤーを器具に取り付けて使用してください。ランプ落下の原因となる事があります。
- ! 天井埋込でのご使用は出来ません。
- ! 取り付け取り外しの際は必ず電源を切って施工してください。感電・火災の原因となります。
- ! 電源は本体近傍に固定してください。
※ヒートシンクへの固定は発熱による故障の恐れがあるため避けてください。
- ! AC200V使用時は両切スイッチを使用してください。

結線図 キャノピー灯

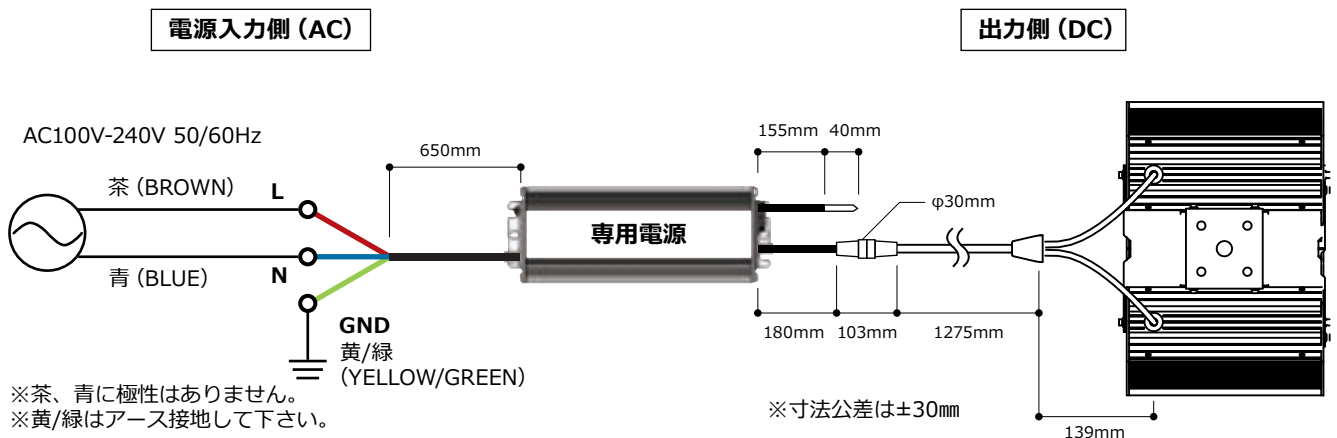

水銀灯代替 ラインナップ			
品名	キャノピー灯		
対象ランプ	水銀灯400W	水銀灯700W	水銀灯1000W
直結工事	必須	必須	必須
電源装置	別置型(同梱)	別置型(同梱)	別置型(同梱)
商品コード	6090	6091	6094 *注1
品番	HD120NC	HD150NC	HD240NC
外形寸法(mm)	幅 382mm 長さ 274mm 高さ 153.5mm	幅 382mm 長さ 406mm 高さ 153.5mm	幅 382mm 長さ 531mm 高さ 153.5mm
口金	-	-	-
消費電力	120±5W	150±5W	240±5W
全光束	16800lm	21750lm	33600lm
消費効率(lm/W)	140.0lm/W	145.0lm/W	140.0lm/W
照射角(°)	55°×130°*注2(左右30°調整可)	55°×130°*注2(左右30°調整可)	55°×130°*注2(左右30°調整可)
設計寿命(h)	60,000h	60,000h	60,000h
平均演色評価数(Ra)	Ra75	Ra75	Ra75
光源色	昼白色(5000K)	昼白色(5000K)	昼白色(5000K)
入力電圧(V)	AC100~240V	AC100~240V	AC100~240V
力率	0.95	0.95	0.95
質量(g)	5280g	6880g	8200g
保護等級	本体/IP65 電源/IP67	本体/IP65 電源/IP67	本体/IP65 電源/IP67
動作温度(°C)	-40~55°C	-40~55°C	-40~55°C
密閉器具	不可	不可	不可
調光機能	不可	不可	不可
製品保証	5年間	5年間	5年間
希望小売価格(税抜)	オープン	オープン	オープン

*注1 受注生産品になりますが、在庫がある場合もございますので、別途お問い合わせ下さい。

*注2 水平天井取り付け状態で発光面傾斜角0°の場合。

姿図

左右30°調整可能です。

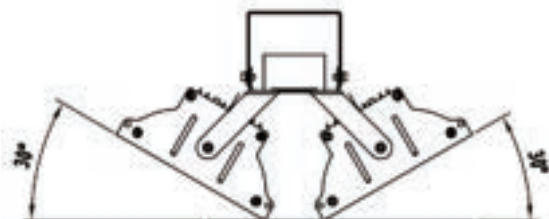

NEW!!

横差しLEDランプ

待望の横差しLEDランプが登場！！

街路灯

駐車場

ガソリンスタンド

- 発光面の角度調節、約360°調整可能
- 水平取付、密閉器具対応
- ナトリウム色 (2200K)、昼白色 (5000K)をラインナップ
- 口金E39、水銀灯250W~400W相当



180°

※落下防止ワイヤー付属

既設の灯具に 取付可能

既設の器具はそのままで、安定器への配線を取り外して専用電源に配線工事をするだけで簡単にLED化が可能です。

※国等による道路照明施設設置基準の対象となる器具には取付できません。



駐車場灯や
エリア灯として



防犯灯として

設置イメージ

光害対策として 片側照射に対応

丸型・角型グローブ器具との組み合わせで、片側のみ照射したい場合に最適です。

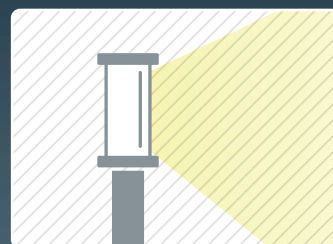

！ AC200V使用時は両切スイッチを使用してください。

横差し水銀灯代替LED	
対象ランプ	水銀灯250W~400W
直結工事	必須
電源装置	別置型(同梱)
商品コード	6122 6123
品番	DT60FHE39D DT60NHE39D
外形寸法(mm)	φ 90mm × 264.4mm
口金	E39
消費電力	60.0W
全光束	7200lm 8700lm
消費効率(lm/W)	120.0lm/W 145.0lm/W
照射角(°)	105°
設計寿命(h)	50,000h
平均演色評価数(Ra)	Ra80
光源色	ナトリウム色(2200K) 昼白色(5000K)
入力電圧(V)	AC100~240V
力率	0.90
質量(g)	900g
保護等級	本体/IP65 電源/IP67
動作温度(°C)	-20~70°C
密閉器具	対応
調光機能	不可
製品保証	5年間
希望小売価格(税抜)	オープン

駐車場

商店街など



- 100W、250W、400W代替をラインナップ
- ポールライトのヘッドはそのままでLED化ができます
- 広配光の330度。光源色は昼白色の5000Kとナトリウム色の2200Kをご用意

※落下防止ワイヤー付属



IP65 対応

IP65 対応

口金ゆるみ防止のため、付属の防振ゴムを必ずご使用ください。
※商品コード6095・6096には付属されていません。

- ! 口金部分に防水性はありません。
 - ! ランプの交換の際は常温で行ってください。
 - ! 天面は発光しません。
 - ! 落下防止のため、付属の落下防止ワイヤーを必ずご使用ください。
 - ! 電源は既設の安定器ヶ所、もしくは熱のこもらない環境に固定してください。
 - ! 電源装置をポール内に設置する場合は、水抜き工事をして絶縁が低下しないようにしてください。
 - ! 横差し、またはダウンライトでの密閉器具かつ狭小器具でご使用の場合は、器具内の温度が使用動作温度を超えてのご使用はお控えください。
 - ! AC200V使用時は両切スイッチを使用してください。
- ※上記条件の定義につきましては、仕様書を参照ください。

結線図 LEDコーンライト（電源内蔵タイプ）

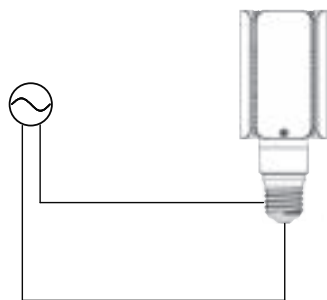

結線図 LEDコーンライト（電源別置タイプ）

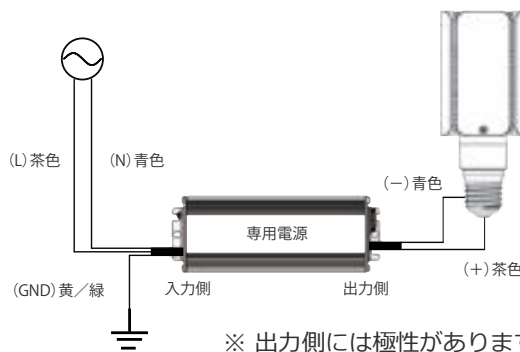

LEDコーンライト ラインナップ						
対象ランプ	水銀灯100W		水銀灯250W		水銀灯400W	
直結工事	バラストレスの場合不要		必須		必須	
電源装置	内蔵		別置型(同梱)		別置型(同梱)	
商品コード	6095	6096	6097	6098	6099	6100
品番	CWLDTS24W 22K330E26V3	CWLDTS24W 50K330E26V3	CWLDTS60W 22K330E39V3	CWLDTS60W 50K330E39V3	CWLDTS105W 22K330E39V3	CWLDTS105W 50K330E39V3
外形寸法(mm)	φ74mm × 174mm		φ90mm × 247mm		φ114mm × 274mm	
口金	E26		E39		E39	
消費電力	24W		60W		105W	
全光束	3240lm	3600lm	8100lm	9000lm	14175lm	15750lm
消費効率(lm/W)	135.0lm/W	150.0lm/W	135.0lm/W	150.0lm/W	135.0lm/W	150.0lm/W
照射角(°)	330°		330°		330°	
設計寿命(h)	50,000h		50,000h		50,000h	
平均演色評価数(Ra)	Ra80		Ra80		Ra80	
光源色	ナトリウム色(2200K)	昼白色(5000K)	ナトリウム色(2200K)	昼白色(5000K)	ナトリウム色(2200K)	昼白色(5000K)
入力電圧(V)	AC100~240V		AC100~240V		AC100~240V	
力率	0.9		0.9		0.9	
質量(g)	350g		620g		800g	
保護等級	本体/IP65		本体/IP65 電源/IP67		本体/IP65 電源/IP67	
動作温度(°C)	-30~50°C		-30~50°C		-30~50°C	
密閉器具	対応		対応		対応	
調光機能	不可		不可		不可	
製品保証	5年間		5年間		5年間	
希望小売価格(税抜)	オープン		オープン		オープン	

施工時のよくあるご質問についてはP33をご確認ください。

LEDコーンライト
一体型ダウンライト
直管蛍光灯代替
FLRL110
直管蛍光灯代替
FFHF
コンパクト蛍光灯代替
FPL/FFP
コンパクト蛍光灯代替
FDL·FHT
コンパクト蛍光灯代替
FML
丸形蛍光灯代替
水銀灯代替
横差しLED
LEDコーンライト
バラストレス代替
ビーム電球代替
ハロゲン電球代替
シリカ電球代替
他社メーカー製品
補足
製品保証について
考え方について

バラストレス水銀灯 ビーム電球代替

広角看板照明も、スポット照明も、 ランプ交換だけでLED化

看板灯など



※バラストレス水銀灯タイプに関しては、電気工事が必要な場合がございます。



- 既設看板等の定番バラストレス水銀灯 160W、300W タイプをご用意
- 屋外看板やスポットライトでのご使用に最適です



※落下防止ワイヤー付属
(バラストレス水銀灯代替LEDのみ)

- ！ 口金部分に防水性はありません。
- ！ ランプの交換の際には常温で行ってください。
- ！ ダウンライトでのご使用の場合は、器具内の温度が使用動作温度を超えてのご使用はお控えください。

バラストレス水銀灯代替LED				ビーム電球代替LED		
対象ランプ	バラストレス水銀灯160W		バラストレス水銀灯300W		ビーム電球100~150W	
直結工事	不要		不要 ※安定器がある場合は直結工事必須。		不要	
電源装置	内蔵		内蔵		内蔵	
商品コード	6392	6393	6394	6395	6398	6399
品番	BH15LE26D	BH15NE26D	BH40LE39D	BH40NE39D	B13LE26D	B13NE26D
外形寸法(mm)	φ 120.4mm × 158mm		φ 165mm × 215mm		φ 123mm × 129.5mm	
口金	E26		E39		E26	
消費電力	15W		40W		12.7W	
全光束	2100lm	2250lm	5600lm	6000lm	1500lm	1700lm
消費効率(lm/W)	140.0lm/W	150.0lm/W	140.0lm/W	150.0lm/W	118.1lm/W	133.8lm/W
照射角(°)	120°		120°		45°	
設計寿命(h)	40,000h		40,000h		50,000h	
平均演色評価数(Ra)	Ra80		Ra80		Ra80	
光源色	電球色(3000K)	昼白色(5000K)	電球色(3000K)	昼白色(5000K)	電球色(2700K)	昼白色(5000K)
入力電圧(V)	AC100~240V		AC100~240V		AC100V	
力率	0.9		0.9		0.98	
質量(g)	388g		890g		340g	
保護等級	IP67		IP67		IP65	
動作温度(°C)	-20~50°C		-20~50°C		-20~40°C	
密閉器具	不可		不可		不可	
調光機能	不可		不可		対応	
製品保証	5年間		5年間		5年間	
希望小売価格(税抜)	オープン		オープン		オープン	

物販店

飲食店など



- 密閉器具にも対応
- 調光可能です
- ハロゲンφ70タイプはハイパワー1300lmをご用意



逆位相制御方式LED調光器対応

調光
逆位相式

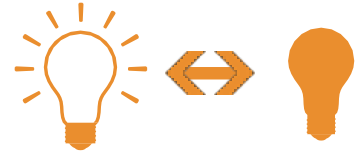

当社推奨2線式逆位相制御調光器でスムーズな調光が可能。

【LED専用の調光器が必要です】

- ※ 電気設備によっては、ちらつき等の不具合が起きる場合がありますので、現場で事前に調光の可否を確認くださいます様、お願い申し上げます。
- ※ PWM調光やシステム調光は対応しておりません。
- ※ 調光器の交換は電気工事が必要となります。

- ! 口金部分に防水性はありません。
- ! ランプの交換の際は常温で行ってください。
- ! 水がかかる場所でご使用の際は必ず防水キャップをお使いください。
- ! ご使用の場合は器具内の温度が使用動作温度を超えてのご使用はお控えください。

ハロゲン電球代替LEDランプ			ミニクリプトン電球代替 LED		シリカ電球代替 LED		
対象ランプ	70W 中角 φ50	100W 中角 φ70	ミニクリプトン電球40W	ミニクリプトン電球60W	シリカ電球60W		
直結工事	不要		不要	不要	不要		
電源装置	内蔵		内蔵	内蔵	内蔵		
商品コード	9876	9877	6323	6329	6304	6333 6334	
品番	CWJDR7W27K22DE11	CWJDR7W50K22DE11	CWJDR10W27K20DE11	CWKR4W27K140DE17	CWKR7W27K200DE17	CWLW7W27K250DE26	CWLW7W50K250DE26
外形寸法(mm)	φ50mm × 62mm		φ70mm × 78mm	φ35mm × 68mm	φ40mm × 78mm	φ60mm × 110mm	
口金	E11		E11	E17	E17	E26	
消費電力	7W		10W	4W	7W	7W	
全光束	730lm	800lm	1300lm	440lm	750lm	810lm	840lm
消費効率(lm/W)	104.2lm/W	114.2lm/W	130.0lm/W	110.0lm/W	107.0lm/W	115.7lm/W	120.0lm/W
照射角(°)	22°		20°	140°	200°	250°	
設計寿命(h)	40,000h		50,000h	50,000h	50,000h	50,000h	
平均演色評価数(Ra)	Ra80		Ra80	Ra80	Ra80	Ra80	
光源色	電球色(2700K)	昼白色(5000K)	電球色(2700K)	電球色(2700K)	電球色(2700K)	電球色(2700K)	昼白色(5000K)
入力電圧(V)	AC100V		AC100V	AC100V	AC100V	AC100V	
力率	0.9		0.9	0.9	0.9	0.9	
質量(g)	63g		120g	45g	55g	120g	
保護等級	IP20		IP20	IP65	IP65	IP65	
動作温度(°C)	-20~40°C		-20~45°C	-20~40°C	-20~40°C	-20~45°C	
密閉器具	不可		不可	対応	対応	対応	
調光機能	対応		対応	対応	対応	対応	
製品保証	3年間		5年間	5年間	5年間	5年間	
希望小売価格(税別)	オープン		オープン	オープン	オープン	オープン	

LED電球代替
ミニクリプトン代替
シリカ電球代替
ハロゲン電球代替
他社メーカー製品
補足
製品保証について
考え方について

電源別置型製品関連

ご購入頂きましたLED製品が点灯しなかった場合に下記内容を確認してください。

1 AC電源を直接 LEDランプに接続していますか？（誤配線）

YES → LEDランプは DC（直流）電圧専用です。専用電源を使用せずに点灯させた場合、ランプが故障し不点灯となります。LEDランプの交換をしてください。

NO ↓

2 専用電源への入力電圧は正常ですか？

NO → 専用電源の定格入力電圧はAC100V~240Vです。定格電圧以外の電圧が印加された場合、正常に動作できません。ブレーカーや入力配線の状況を確認してください。

YES ↓

3 **重要** 専用電源の出力側の極性は、正しく接続されていますか？

NO → 専用電源の出力電圧はDC出力の為、極性 (+)(-) があります。E39口金への配線は、中央が (+)、外側 (-) となる様に接続して下さい。**※白黒が逆になってしまっている場合がございます。** 逆に接続した場合は点灯せず、ランプが故障する恐れがありますので、ご注意下さい。

YES ↓

4 専用電源の出力側にAC電源を接続していませんか？

YES → 専用電源の出力側にAC100V或いは200Vを接続した場合は、専用電源内部の部品が一瞬で焼損し故障します。

NO ↓

5 ランプをE39口金に取り付けた時、口金の中央端子とランプの中央端子は導通していますか？

NO → E39口金の中央端子が、長期使用により劣化して不完全接触になっている場合は、不点灯、点滅または、トラッキングが発生することがあります。器具側のE39口金ソケットを新品へ交換してください。

YES ↓

6 専用電源の出力側配線距離は、電源からランプまで30m以内ですか？

NO → 専用電源の出力側からランプまでの配線（下記①、②）は、30m以下を推奨しています。推奨長さを超えた場合は、使用する線材や結線方法にもよりますが、電圧降下が発生し、ランプへ必要な電圧が印加されず、不点灯や暗点灯などの症状が生じることがあります。

YES ↓

※推奨線材 VFφ1.6mm以上 IVφ1.6mm以上

大変お手数ではございますが、ご購入先までお問合せをお願い致します。

※電気工事には電気工事士の免許が必要です。必ず**有資格者**が実施してください。
 ※取り付け取り外しの際は必ず電源を切って施工してください。感電・火災の原因となります。
 ※安全の為必ず付属の落下防止ワイヤーを器具に取り付けて使用してください。ランプ落下の原因となる恐れがあります。

補足

両側給電製品のランプ内通電について

結線方法は下記の2パターンになります。一部の製品は入力ピンの片方のみ結線されておりますが、従来通り両側2ピンに結線されている場合でも使うことができます。

結線図（電源内蔵 両側給電タイプ）

（例）直管蛍光灯代替昇圧スターター式

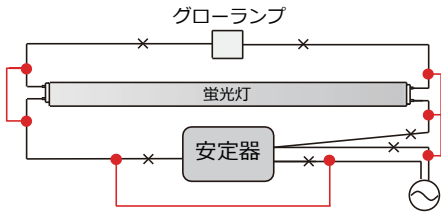

● 印新規接続してください。×印カットしてください。

① 1ピン通電の結線

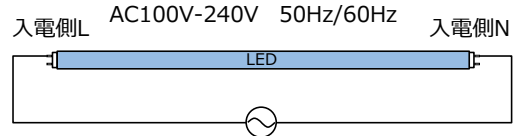

② 2ピン通電の結線

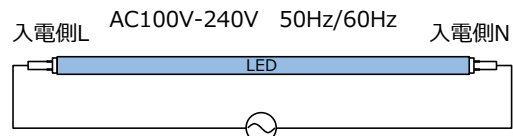

- 1ピン通電タイプは口金入力ピンの片方のみ結線されています。
- ※ N側、L側と印刷された面のピンが給電側です。

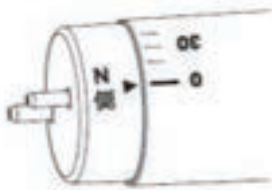

- LED配線工事済器具へ取り付ける際には、ランプ定格入力電圧が接続されるよう通電の確認の上、お取付けください。尚、ソケットの2ピン内、1ピンにしか給電されていない器具へ取り付ける場合は、給電側に接続されるように、回転式口金部分を回転させて調整してください。



- ランプ同士を渡り線でつながらず、それぞれのランプのソケットに電源線より給電するように結線してください。

点灯しない例 ×

点灯する例 ○



ELPHOS LED DOME LINE 主照明・間接照明

DLINE ドームライン

- ・光源である LED チップは 165 lm/W、器具光束は≒ 110 lm/W の光効率。
- ・内蔵電源の電流値を調整して光源寿命を 40,000時間以上に。
- ・最長 3,010mm の特注対応可
- ・高輝度タイプあり（特注品）



型番例

GLB -DLINE(xx) _size



- 主照明として、間接照明として空間を演出します 【設置事例写真】
- 配線ダクトレールにも設置可能【設置事例写真】（別途オプションパーツ必須）

配線ダクトレール使用例



配線ダクトレール用オプションパーツ

GLB-D-WPBKT (白or黒)
LAMP 保持具 +W-P- ブラケット



GLB-D-WPBH10 (白or黒)
10mmスパーサー付



GLB-D-BDY(白or黒) ダクトレール用
ELPHOS LED LAMP 給電具



黒
白

間接照明使用例





屋内

AC 100V

直結可
シーメンス

間接

直接

製品寸法図

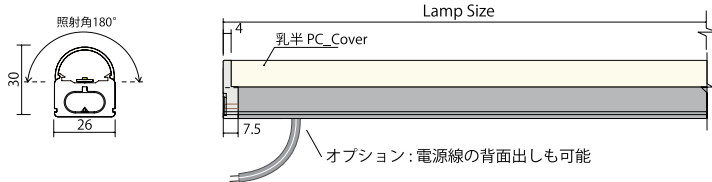

配光データ

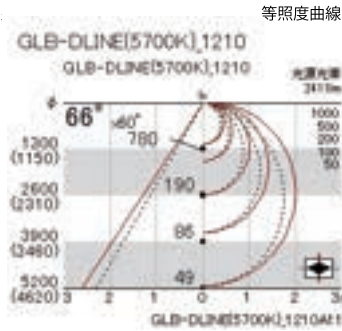
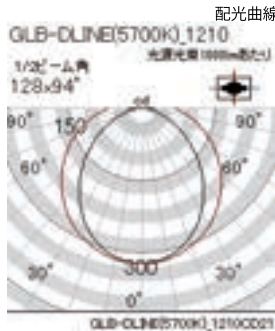

GLB-DLINE(5700K)_1210mm 直下照度

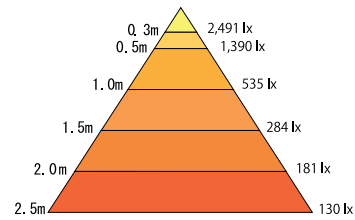

仕様 (Specifications)

ITEM		GLB-DLINE_***														
サイズ (mm)		310	460	610	760	910	1,060	1,210	1,360	1,510	1,660	1,810	1,960	2,110	2,260	2,410
入力電圧 (V)		AC100V (LED 専用電源内蔵)														
消費電力 (W)		5.6W	8.4W	11.1W	13.9W	16.2W	19.5W	22.2W	25.4W	28.3W	29.7W	32.1W	35.8W	39.5W	42.3W	44.2W
質量 (g)		205g	250g	295g	335g	376g	420g	460g	505g	547g	590g	630g	674g	716g	900g	943g
光束 (lm)	5700K	603	905	1,206	1,508	1,809	2,111	2,411	2,714	3,015	3,317	3,618	3,920	4,221	4,523	4,824
	5300K	600	900	1,200	1,500	1,800	2,100	2,400	2,700	3,000	3,300	3,600	3,900	4,200	4,500	4,800
	4200K	600	900	1,200	1,500	1,800	2,100	2,400	2,700	3,000	3,300	3,600	3,900	4,200	4,500	4,800
	3500K	591	887	1,182	1,478	1,773	2,069	2,360	2,660	2,955	3,251	3,546	3,842	4,137	4,433	4,728
	3000K	584	875	1,167	1,459	1,751	2,042	2,334	2,626	2,918	3,209	3,501	3,793	4,085	4,376	4,668
	2700K	579	869	1,158	1,448	1,737	2,027	2,316	2,606	2,895	3,185	3,474	3,764	4,053	4,343	4,632
照射角度		180°														
色温度 (K)		5700K / 5300K / 4200K / 3500K / 3000K / 2700K														
平均演色評価数 (Ra)		Ra84 以上														
最大連結長さ (m)		24m														
使用環境		屋内														
動作環境温度		-20℃ ~ +70℃ (寿命維持推奨温度 25℃)														
本体材質		アルミニウム・ポリカーボネート (乳半)														
調光方式		—														
電気安全基準		電気用品安全法：(PSE)														
オプション		電源コード / 渡りコード / 直結ピン / 取付ブラケット														

※掲載内容・仕様・定格等は予告なく変更することがあります。また測定方法により数値は変動しますので予めご了承ください。

※特注品高輝度タイプの資料は別途ご用意しております。



直管形LEDランプ専用 防水型器具

PS E CE RoHS

もう、気にせず作業ができる!

防水・防塵!

防水IP66

定格電圧
AC100/200V

ソケット
G13

屋内/屋外
兼用

様々なシーンで活躍しています!



養豚場・養鶏場・牛舎

IP65の取得により、養豚場・養鶏場・牛舎などの粉塵の多い施設でも場所を気にせず畜産用照明として安心してご使用できます。



食品工場・粉塵の多い工場

埃や粉塵の侵入を防ぎ、飛散しない樹脂カバーで、食品工場の衛生管理の考え方に対応できる照明器具です。



立体駐車場・駐輪場・軒下

粉塵の多い場所や雨の降る屋外の湿度が高い施設等でも場所を気にせず安心してご使用できます。

20形



■20形1灯用
器具型番:EL-FBS201(N)
適合ランプ:ELN-20シリーズ



■20形2灯用
器具型番:EL-FBS202(N)
適合ランプ:ELN-20シリーズ

40形



■40形1灯用
器具型番:EL-FBS401(N)
適合ランプ:ELN-40シリーズ



■40形2灯用
器具型番:EL-FBS402(N)
適合ランプ:ELN-40シリーズ

※使用されるLEDランプによっては、器具内温度が急激に上昇する可能性があります。事前に使用されるLEDランプの製造元にご確認のうえ正しくご使用ください。
※上記仕様は予告なく変更する場合があります。同じ型番製品でも、ロットによって製品ごとに多少本体などの色合いが異なる場合がありますので、予めご了承ください。
※照明器具には寿命があります。設置して5年経つと、外観に異常がなくても内部の劣化は進行しています。(使用条件や使用環境によって異なります)定期的な点検・交換をおすすめします。

保証について

保証規定

この保証規定は、株式会社コーウエルの製品に対するお客様への保証内容を明記したものです。また、一定の期間、条件をもとで、弊社からの保証をお約束するものであり、お客様の法律上の権利を制限するものではありません。この保証規定は、日本国内においてのみ有効です。

- 「安全上の注意」に従った正常な使用状態で万一故障が発生した場合は無料で修理または、弊社の判断により同一または同等品と交換致します。
- 修理、交換の必要が生じた場合は、製品に保証書を添えて、お買い上げ店へご持参またはご送付下さい。
- 修理、交換ご依頼品のご持参及びお持ち帰りの交通費など、またご送付される場合の送料及びそのほかの費用はお客様のご負担となります。
- 保証の範囲は、修理、交換を限度とします。また、故障そのほかによる逸失利益、そのほか、製品の使用上で生じた直接または間接の損害については、その責任範囲に含まれません。
- 保証期間内でも次の場合は保証対象外となります。
 - ア 保証書にお買い上げ日、お買い上げ店名がない場合。
 - イ ご使用上の誤り、または弊社以外の手で修理、改造が行われた際の故障及び損傷。
 - ウ 火災、地震、風水害、雷、そのほかの天災地変、虫害、塩害、公害、ガス害、異常電圧、指定外の使用電源による故障及び損傷。
 - エ 故障の原因が本製品以外（外部要因）による場合。
 - オ お買い上げ後の取付場所の移動、輸送、落下などによる故障及び損傷。
 - カ 特定の機器との組み合わせによって生じる不具合（相性）、故障の場合。
 - キ 製品に書かれた製造番号が読み取り不能な場合。
 - ク 施工の際の不備などによる故障。
- 一年に一回は、下記の日本照明工業会HPからダウンロードした「安全チェックシート」で点検を実施してください。
https://www.jlma.or.jp/anzen/anzen_cs.htm

製品寿命に関する考え方について

◆環境温度：10℃～30℃ ◆点灯時間：1日12時間以内 ◆期待寿命：40,000～60,000時間（製品によって異なります）

保証期間 製品ご購入日より5年間（一部製品は3年間、捕虫器は1年間となります）

- ※24時間連続点灯等、1日の点灯時間が12時間を超える環境でご使用の場合は、半分の保証期間となります。
- ※火災、地震、風水害、雷、その他の天災地変、虫害、塩害、公害、ガス害、異常電圧、指定外の使用電源による故障及び損傷の場合は保証対象外となります。
- ※『使用上の注意』に従った使用条件以外又は製品仕様範囲以外でご使用された場合は、保証の対象となりません。

一体型ダウンライト
直管蛍光灯代替 FLR110
直管蛍光灯代替 FH F
コンパクト蛍光灯代替 FPL / FHP
コンパクト蛍光灯代替 FDL・FHT
コンパクト蛍光灯代替 FML・丸形蛍光灯代替
水銀灯代替
横差しLED LEDコーンライト
バラストレス代替 ビーム電球代替
ハロゲン電球代替 ミニクリプトン代替 シリカ電球代替
補足 他社メーカー製品

店舗・施設・屋外照明を高効率LED照明で省エネ化

充実のフルラインナップで、お客様のご要望にお応え致します

⚠️ 安全に関するご注意

安全にお使いいただくため、ご使用する前には必ず「仕様書」・「取扱説明書」をお読みください。

- 本製品の分解・改造は絶対にしないでください。火災・感電の原因になります。
- 器具設置に伴う電気工事は、必ず有資格者が行ってください。一般の方の工事は法律で禁止されており、感電・落下などの原因になります。
- 感電防止のため、工事及び取付け取外しや、清掃の際は必ず電源を切ってください。
- 火気の近くに設置したり、紙や布などの燃えやすいものを近づけると火災の原因になります。

その他ご使用上の注意

- 安全上、点灯中のLED光源を直視しないでください。
- 調光タイプの製品や調光器から、わずかに音がすることがありますが異常ではありません。
- 赤外線リモコンを採用した機器(テレビやエアコンなど)の近くで点灯しますと、リモコンが誤動作したりラジオやテレビなどに雑音が入ることがありますので、その時は1m以上離してご使用ください。
- 人感センサや表示ランプ付スイッチなどの組合せでは使用できない場合があります。
- LEDにはバラツキがある為、同じ形名製品でも光色、明るさが多少異なる場合があります。
- 雨や水滴のかかる状態や湿度の高いところでは使用できない製品がありますのでご確認ください。
- 密閉器具や断熱施工箇所には使用できない製品がありますのでご注意ください。
- 火気・振動・衝撃・粉塵・腐食性及び可燃性ガス等の影響を受ける環境では使用できません。火災・感電・落下・器具変形・短寿命の原因となります。
- 点灯中や消灯直後は本体が熱くなっているため素手で触らないでください。火傷の原因となります。
- 使用環境によっては寿命の差が生じる場合がある為、寿命は保証するものではありません。
- 仕様書に記載されている仕様範囲以外では使用しないでください。火災・感電・故障の原因となります。
- ランプの交換の際には常温で行ってください。
- 火災、地震、風水害、雷、その他の天災地変、虫害、塩害、公害、ガス害、異常電圧、指定外の使用電源による故障及び損傷の場合は保証対象外となります。

COWELL 株式会社コーウェル

〒170-0004 東京都豊島区北大塚2-20-4 橋義ビル6階

TEL:03-5980-9431 FAX:03-5972-1441

<http://www.cowell.co.jp>

お問い合わせ先

